



資料編

開催基本方針

大田原市は、だれもが積極的にスポーツ活動に参加し、スポーツを習慣化させる取組みを推進するとともに、市民一人一人スポーツの実現を目指しています。

こうした中で第77回国民体育大会の大田原市における競技会の成功に向けて全市一体となって取り組むことにより、市全体の連帯感を高め、本市の将来像である「知恵と愛のある 協働互敬のまち おおたわら」を具現する機会ととらえ、おもてなしの心で本市を訪れる大会関係者やお客様を温かくお迎えし、本市の様々な魅力を全国に発信し、市全体の活性化を図るため、大田原市における実施目標を以下のとおりとします。

(1) 市民総参加の大会

全市民が総力を挙げて、競技者を温かく応援し、競技会に関わりを持つことで、市民総参加の大会を目指します。

(2) 大田原市の魅力を発信する大会

競技会にあわせて産業・観光・文化などの各分野の様々な事業を展開することにより、本市の魅力を発信する大会を目指します。

(3) 市民スポーツを推進する大会

指導者の養成や選手の育成など、本市の様々なスポーツ分野の競技力の向上を図りながら、市民の生涯スポーツ活動を推進する大会を目指します。

(4) 地域スポーツを活性化する大会

本市の様々な体育施設などの地域資源を最大限に活用するとともに、本市が会場となる競技が、全市民に普及し、この地域に根付くような大会を目指します。



開催経過概要

年度	月日	内容
平成30	5月29日	第77回国民体育大会大田原市準備委員会設立発起人会
	7月23日	第77回国民体育大会大田原市準備委員会設立総会及び第1回総会
	8月17日～19日	茨城国体リハーサル大会視察(ソフトボール:下妻市・相撲:土浦市)
	9月14日～15日	茨城国体リハーサル大会視察(ソフトボール:常陸太田市)
	9月29日～10月1日	福井国体視察(ソフトボール:福井市・越前市・永平寺町、相撲:大野市)
	10月4日～6日	福井国体視察(バドミントン:勝山市)
	11月1日	栃木県準備委員会 第9回市町村連絡会議
	11月15日～16日	茨城国体リハーサル大会視察(バドミントン:石岡市)
平成31	4月1日	国体推進課 総務係・事業係(廃止:スポーツ振興課国体準備係) 職員8名体制(課長1名、一般職員5名、調整監2名)
令和元	5月15日	栃木県準備委員会 第10回市町村連絡会議
	5月25日～26日	茨城全障スポ リハーサル大会視察(ソフトボール知:常陸太田市)
	7月7日	茨城国体デモンストレーションスポーツ リレーカーニバル2019(石岡市)視察
	7月17日	開催地及び会期の正式決定:日本スポーツ協会理事会
	8月5日	第77回国民体育大会栃木県準備委員会第6回総会 及びいちご一会とちぎ国体・とちぎ大会実行委員会(仮称)第1回総会
	8月17日～19日	鹿児島国体リハーサル大会(第58回全国教職員相撲選手権大会)視察(奄美市)
	8月22日	第77回国民体育大会大田原市準備委員会第2回総会 及びいちご一会とちぎ国体・とちぎ大会大田原市実行委員会(仮称)第1回総会
	8月31日～9月1日	茨城国体 公開競技綱引競技視察(古河市)
	9月12日～9月15日	鹿児島国体リハーサル大会(第71回全日本総合女子ソフトボール選手権大会) ソフトボール競技視察(指宿市、南九州市)
	9月22日	茨城国体デモンストレーションスポーツ ダンススポーツ視察(取手市)
	9月28日～10月2日	茨城国体 相撲・ソフトボール・バドミントン 事務局視察
	9月29日～10月1日	茨城国体 相撲・ソフトボール・バドミントン 市実行委員会委員視察
	11月2日	第31回大田原市産業文化祭(国体PR)
	11月4日	とちぎ国体開催3年前イベント(国体PR):宇都宮市
	11月6日	第1回庁内推進本部会議
	11月8日	栃木県実行委員会 第1回市町村連絡会議
	11月18日	栃木県実行委員会 第1回全国障害者スポーツ大会専門委員会
	11月14日～16日	鹿児島国体リハーサル大会(JTBバドミントンS/JリーグII 2019) バドミントン競技視察(指宿市)
	12月17日～18日	茨城国体ソフトボール競技事業概要説明会(常陸太田市、下妻市)
	12月19日～20日	茨城国体相撲競技事業概要説明会(土浦市)・バドミントン競技事業概要説明会(石岡市)
	1月29日	市実行委員会第1回常任委員会
	2月10日	栃木県実行委員会 第2回全国障害者スポーツ大会専門委員会
	3月24日	第1回総務企画専門委員会、第1回競技式典専門委員会
3月26日	第1回宿泊衛生専門委員会、第1回輸送警備専門委員会	
令和2	4月1日	国体推進課 総務係・競技係・会場係(改編:事業係) 職員13名体制(課長1名、一般職員7名、再任用2名、会計年度任用職員3名)
	4月23日	花いっぱい運動(いちご一会花リレー)令和2年度試行栽培中止決定

開催経過概要

年度	月日	内容
令和2	5月18日	市実行委員会第2回常任委員会【書面表決】
	5月29日	三重国体相撲競技リハーサル大会(第59回全国教職員相撲選手権大会)中止決定
	6月9日	市実行委員会第2回総会【書面表決】
	6月19日	第75回国民体育大会(鹿児島国体) 第20回全国障害者スポーツ大会(鹿児島大会)延期【公表】
	7月15日	第2回庁内推進本部会議
	7月20日	栃木県実行委員会 第3回全国障害者スポーツ大会専門委員会
	8月6日	いちご一会とちぎ国体・とちぎ大会実行委員会第2回常任委員会
	8月20日	第2回宿泊衛生専門委員会、第2回競技式典専門委員会
	8月25日	第2回輸送警備専門委員会、第2回総務企画専門委員会
	9月3日	いちご一会とちぎ国体・とちぎ大会実行委員会第2回総会:書面表決
	10月29日	市実行委員会第3回常任委員会
	11月4日	栃木県実行委員会 第3回市町村連絡会議(第2回は中止・書面確認のみ)
	11月7日~8日	第32回大田原市産業文化祭(国体PR)
	11月24日	第1回実施本部会議
	12月20日	かさま陶芸の里ハーフマラソン視察
令和3	3月13日	いちご一会とちぎ国体相撲競技リハーサル大会(第60回全国教職員相撲選手権大会) 三者連絡調整会議:東京都
	4月1日	国体推進課 総務係・競技係・会場係 職員14名体制(課長1名、一般職員8名、再任用2名、会計年度任用職員3名)
	5月6日	栃木県実行委員会 第4回市町村連絡会議
	5月13日	市実行委員会第4回常任委員会、第3回総会
	5月19日	国体開催500日前カウントダウンボード除幕式及び感謝状贈呈式
	5月25日	相撲競技リハーサル大会:中止決定
	6月12日	県民の日記念イベント(国体・デモスポPR:スポーツチャンバラ)
	6月22日	第2回実施本部会議
	7月1日	栃木県実行委員会 第5回全国障害者スポーツ大会専門委員会
	8月20日	いちご一会とちぎ国体・とちぎ大会実行委員会第3回総会:書面表決
	8月20日	ソフトボール競技リハーサル大会:中止決定
	10月16日	開催1年前及び冬季大会開催100日前記念オンラインイベント
	11月6日~7日	第33回大田原市産業文化祭(国体PR)
	11月16日	栃木県実行委員会 第5回市町村連絡会議《欠席》
	11月18日~21日	JTBバドミントンS/JリーグⅡ2021大田原大会 (いちご一会とちぎ国体バドミントン競技リハーサル大会)
	11月27日~2月13日	那須野が原ハーモニーホールイルミネーション(国体イルミネーション設置)
	1月12日	栃木県実行委員会 第6回全国障害者スポーツ大会専門委員会
	1月28日	いちご一会とちぎ国体冬季大会(日光市)視察
	3月6日	天狗王国まつりspring(国体PR)
	3月14日	第4回競技式典専門委員会、第4回輸送警備専門委員会
	3月15日	第4回総務企画専門委員会
3月15日	国体冬季大会及び競技別リハーサル大会報告会	

年度	月日	内容
令和3	3月17日	第4回宿泊衛生専門委員会
令和4	4月1日	国体推進課 総務係・競技係・会場係 職員15名体制(課長1名、一般職員9名、再任用2名、会計年度任用職員3名)
	4月3日	大田原さくら祭り(国体PR)
	4月20日	炬火名・市代表走者募集(~5/31まで)
	5月12日	いちご一会とちぎ大会 リハーサル大会 従事者(市職員)説明会
	5月18日	炬火イベント(学校撮影)~7月まで
	5月21日~22日	いちご一会とちぎ大会 リハーサル大会
	5月24日	栃木県実行委員会 第6回市町村連絡会議
	5月26日	市実行委員会第5回常任委員会、第4回総会
	6月18日	とちぎ国体相撲競技会に係る第1回三者連絡調整会議:東京都
	6月25日	いちご一会とちぎ国体開催100日前イベント(競技PR)
	6月25日	公開競技:綱引競技会1日目(成年男子・成年女子)
	6月26日	公開競技:綱引競技会2日目(成年男女混合)
	6月26日	炬火イベント:採火①/綱引競技会場
	6月28日	第7回全国障害者スポーツ大会専門委員会
	7月2日	芭蕉の里くろばね紫陽花まつり(国体PR)
	7月8日	第3回実施本部会議
	7月10日	ボランティア研修会
	7月11日	いちご一会とちぎ国体・とちぎ大会実行委員会第4回総会
	7月24日	デモンストレーションスポーツ:スポーツチャンバラ競技
	7月24日	炬火イベント:採火②/スポーツチャンバラ競技会場
	8月7日	デモンストレーションスポーツ:ダンススポーツ競技
	8月7日	炬火イベント:採火③/ダンススポーツ競技会場
	8月26日	とちぎ国体相撲競技会に係る第2回三者連絡調整会議:東京都
	8月26日	相撲競技組合せ抽選会:東京都
	9月9日	バドミントン競技組合せ抽選会:東京都
	9月11日	デモンストレーションスポーツ:リレーマラソン競技
	9月11日	炬火イベント:集火/リレーマラソン競技会場
	9月11日	ソフトボール競技組合せ抽選会:東京都
	9月12日	炬火提出/県国体局
	10月1日~3日	いちご一会とちぎ国体 相撲競技会(少年男子・成年男子)
	10月7日~10日	いちご一会とちぎ国体 バドミントン競技会(全種別)
10月8日~10日	いちご一会とちぎ国体 ソフトボール競技会(成年男子・成年女子・少年女子)	
10月29日~30日	いちご一会とちぎ大会 ソフトボール競技会(知的障害)	
12月15日~16日	大田原市開催競技 事業概要説明会	
3月24日	市実行委員会第5回総会	

組織・イメージ図

いちご一会とちぎ国体・とちぎ大会大田原市実行委員会

総会〔会則第11条〕

【審議議決事項】

- (1) 競技会の開催及び運営に係る基本方針等 (2) 事業計画及び事業報告
 (3) 予算及び決算 (4) 会則の制定及び改廃 (5) 常任委員会への委任事項

117名

会長	1名
副会長	6名
監事	2名
常任委員	42名
委員	43名
顧問	1名
参与	22名

委任

報告

常任委員会〔会則第12条〕

【審議決定事項】

- (1) 総会からの委任事項 (2) 総会招集のいとまがない緊急事項
 (3) 専門委員会の設置及び専門委員会への付託事項 (4) その他必要事項

◎ 決定事項 ⇒ 総会に報告

49名

委員長	1名
副委員長	6名
常任委員	42名

付委託任

報告

専門委員会〔会則第13条〕

◎ 常任委員会からの付託事項 ⇒ 調査審議 → 常任委員会に報告

◎ 常任委員会からの委任事項 ⇒ 審議決定 → 常任委員会に報告

【総務企画】

総合計画・年次計画
 開催経費・協賛
 広報・市民協働
 報道対応・記録映像等
 歓迎・おもてなし
 炬火イベント
 大会報告書編集
 他委員会に属さない事項

【競技式典】

競技会の企画・運営
 競技役員等の編成
 競技記録の集計・速報
 競技施設・用具の整備
 表彰式等の式典
 競技会の情報通信
 その他競技式典

【宿泊衛生】

宿泊・配宿計画
 地元PR弁当の調達
 食品衛生対策
 医療救護体制の確立
 環境衛生対策
 会場美化
 防疫対策
 その他宿泊衛生

【輸送警備】

輸送交通計画
 大会参加者等の輸送
 競技会場への輸送計画
 交通・駐車場対策
 警備・消防防災対策
 大規模災害等対策
 その他輸送警備

事務局

(教育部国体推進課)

庁内実施本部

◆実施本部組織

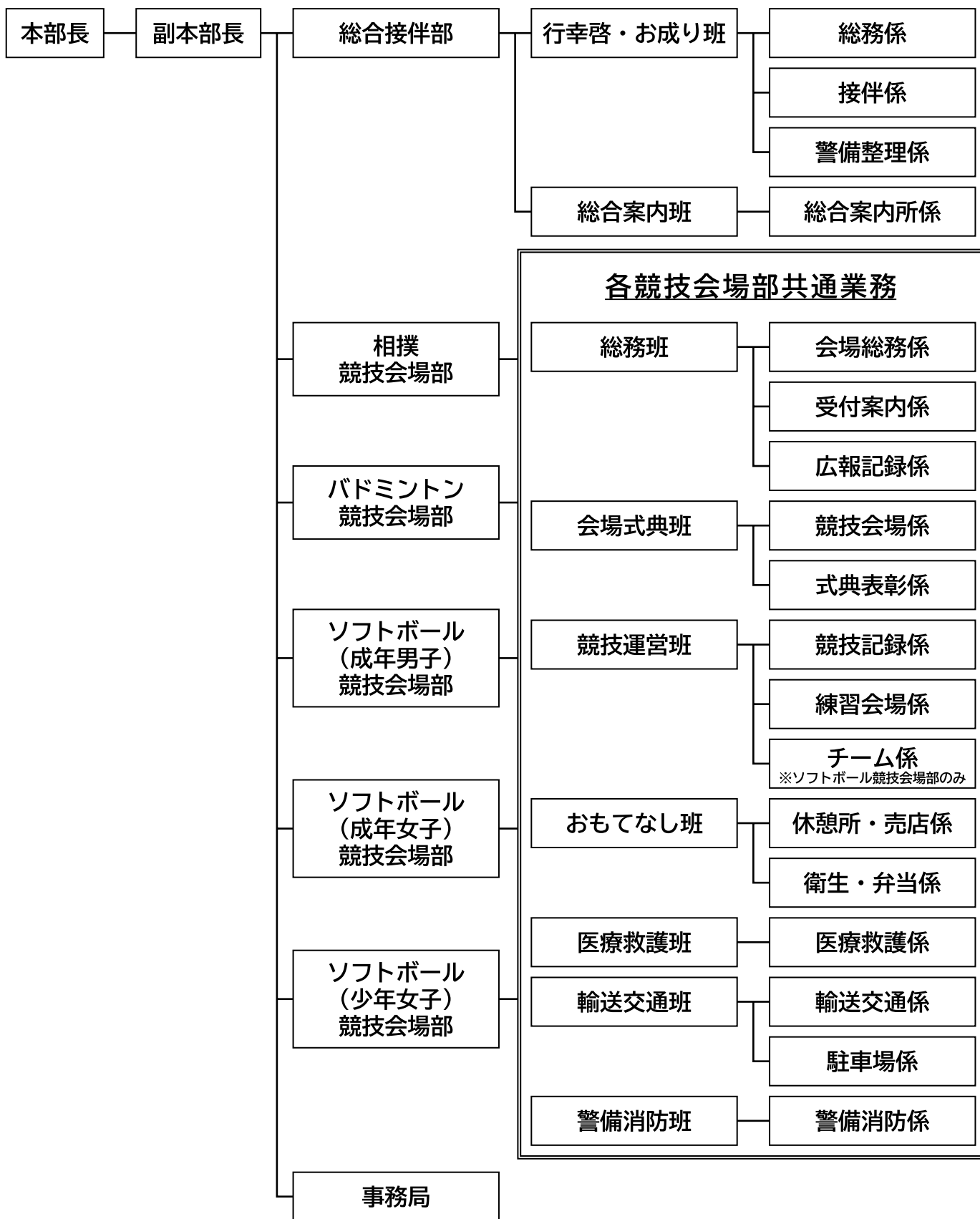

※上記は、大田原市実施本部設置要領の内容となり、
実際には、一部の組織を規定に基づき変更・省略し、大会運営を行いました。

運営費の推移

◆歳入

単位(円)

科目	令和元年度 (3年前)	令和2年度 (2年前)	令和3年度 (1年前)	令和4年度 (開催年)	令和元年度～ 令和4年度総計
	【決算額】	【決算額】	【決算額】	【決算見込】 ※R5.1月現在	【決算合計】 ※見込含む
市交付金	2,500,000	5,000,000	117,500,000	336,000,000	461,000,000
繰越金		991,424	2,925,634	87,141,000	91,058,058
雑収入	7	35	6,667	526,000	532,709
合計	2,500,007	5,991,459	120,432,301	423,667,000	552,590,767

◆歳出

単位(円)

科目	令和元年度 (3年前)	令和2年度 (2年前)	令和3年度 (1年前)	令和4年度 (開催年)	令和元年度～ 令和4年度総計
	【決算額】	【決算額】	【決算額】	【決算見込】 ※R5.1月現在	【決算合計】 ※見込含む
総務費	247,767	249,544	117,686	255,000	869,997
会議費	169,068	92,718	31,864	60,000	
事務局費	78,699	156,826	85,822	195,000	
開催推進費	1,260,816	2,816,281	3,296,557	3,468,000	10,841,654
視察調査費 (開催準備費)	567,065	2,000	4,180	60,000	
広報啓発費	693,751	1,711,381	3,292,377	3,408,000	
大会等推進費		1,102,900			
大会等開催費			26,951,195	280,367,000	307,318,195
運営総務費			838,444	27,213,000	
正式競技運営費			26,112,751	250,940,000	
デモスポ大会費				1,974,000	
行幸啓費				45,000	
障スポ大会費				195,000	
諸費			2,925,634	86,241,000	89,166,634
市補助金返還金					
予備費	0	0	0	0	0
合計	1,508,583	3,065,825	33,291,072	370,331,000	408,196,480

◆協賛一覧(敬称略:申込順)

No.	協賛者	協賛品等
1	大田原塗装株式会社	広報塔張り替え(美原公園南駐車場)
2	有限会社プランニングオフィスワン	実行委員会ホームページ制作
3	株式会社奈良スポーツ	歓迎のぼり旗50枚
4	株式会社アドトップ	歓迎のぼり旗162枚
5	有限会社大島くじや	蛍光ペン250本
6	特定非営利活動法人大田原市スポーツ協会	鉛筆3,600本、蛍光ペン1,200本 看板(美原公園第2球場・テニスコート)
7	道の駅那須与一の郷よいち産直会	トートバッグ400枚
8	雲巖寺 やみぞあづまっぺ協議会	紅茶(雲巖の静謐)デザイン等 一式
9	那須野三菱自動車販売株式会社	自動車(PHEV)貸与1台
10	栃木トヨペット株式会社	自動車(FCV)貸与1台
11	日産プリンス栃木販売株式会社	自動車(EV)貸与2台
12	大田原とうがらしの郷づくり推進協議会 吉岡食品工業株式会社	とうがらし(栃木三鷹)ブーケ73個
13	大塚製薬株式会社大宮支店宇都宮出張所	飲料(ポカリスエット)2,856本
14	株式会社サイエンスアーツ	通信機器(アプリ)175台



PRイベント参加

◆参加イベント一覧

年度	開催日	イベント名等	会場
平成30	11月3日	第30回大田原市産業文化祭	栃木県立県北体育館
令和元	6月22日	大田原市青少年健全育成市民大会	那須野が原ハーモニーホール
	6月23日	大田原市小学生相撲大会	美原公園相撲場
	8月2日	第39回大田原与一まつり	金燈籠交差点
	11月2日	第31回大田原市産業文化祭	栃木県立県北体育館
	11月4日	いちご一会とちぎ国体・とちぎ大会 開催3年前イベント	オリオン通り(宇都宮市)
令和2	11月7日～8日	第32回大田原市産業文化祭	栃木県立県北体育館
	3月20日	第39回全国高等学校女子ソフトボール 選抜大会	美原公園野球場・第2球場
令和3	5月19日	とちぎ国体開催500日前イベント	大田原市役所本庁舎
	6月12日	県民の日記念イベント	栃木県庁前広場
	6月27日	大田原ソフトボールパーク2021	黒羽運動公園多目的運動場
	11月6日～7日	第33回大田原市産業文化祭	栃木県立県北体育館
	11月19日	全日本総合女子ソフトボール選手権大会	美原公園野球場・第2球場
	11月27日	イルミネーション(11/27～2/13)	那須野が原ハーモニーホール
令和4	3月6日	2022天狗王国まつりspring	なかがわ水遊園特設会場
	4月3日	大田原さくら祭り	龍城公園
	6月25日	とちぎ国体開催100日前イベント	オリオン通り(宇都宮市)
	7月2日	芭蕉の里くろばね紫陽花まつり	黒羽城址公園

◆広報活動一覧

年度	開催日	イベント名等	会場
令和2	9月～3月	いちご一会ダンス(ダンスキャラバン隊)	黒羽小学校、大田原小学校、蛭田小学校、 両郷中央小学校、宇田川小学校、 須賀川小学校、奥沢小学校(実施順)
令和3	5月～11月	いちご一会ダンス(ダンスキャラバン隊)	川西小学校、蛭田小学校(実施順)
令和4	5月～7月	炬火イベント(学校撮影)	市内小中学校
	6月～8月	炬火イベント／採火	栃木県立県北体育館
	8月	花リレー飾花(学校撮影)	市内小中学校
	9月	炬火イベント／集火	DI STADIUM (美原公園陸上競技場)

年度	製作物	製作数	用途・設置場所等
令和元	マグネットシート	10	市役所庁舎階段
	ポケットティッシュ	10,000	各種イベント配布
	懸垂幕	1	市役所庁舎懸垂幕
	ぬりえ	350	各種イベント配布
	紙バイザー	105	各種イベント配布
	のぼり旗	200	公共施設、小中学校、金融機関配布
	テーブルカバー	4	各種会議
	「大田笑市」シール	1,000	各種配布、リハーサル大会識別
令和2	缶バッジマシン	1	オリジナル缶バッジ製作用
	缶バッジ	1,000	各種イベント配布
	バックボード	1	各種イベント設置
	横断幕	4	栃木県立県北体育館、美原公園第2球場、大田原グリーンパーク、黒羽運動公園
	広報塔	1	美原公園南駐車場
	看板	1	JR野崎駅前広場
	横断幕	3	JR那須塩原駅・西那須野駅・野崎駅
	マグネットシート	400	公用車及び郵便車両への貼付
令和3	ポロシャツ	703	市職員等
	ネックストラップ	520	市職員等
	応援のぼり旗	250	小中学校配布
	バスマスク	5	市営バス
	歓迎のぼり旗	50	協賛品
	プランターシール	1,000	とうがらしプランター貼付
	軍手	1,000	各種イベント配布
	歓迎のぼり旗	200	協賛品
	ミニのぼり旗	100	市内コンビニエンスストア
	エコバッグ	400	協賛品
	ステッカー	2,500	イベント配布、リハーサル大会配布
	飾花台	70	競技会場装飾
	鉛筆	-	市内小学校配布
	蛍光ペン	-	市内中学校配布
	ブルゾン	150	リハーサル大会識別
	看板	2	協賛品：美原公園テニスコート、第2球場
	イルミネーション	1	那須野が原ハーモニーホール
	クリアファイル	7,000	各種イベント、大会参加者等配布

花いっぱい運動

大田原市では、競技会場を飾る花々の育成を市内小中学校に依頼しました。国体開催1年前から試行栽培を行い、大会に備えました。

また、県が配布した花プランターの他に、大田原市の特産品でもある「とうがらし」のプランターを設置し、大会に花を添えました。

◆スケジュール

年	月	内 容
令和3年	6	試行栽培資材を協力校(西原小学校、大田原中学校、黒羽中学校)へ配布
	8	花苗を協力校(西原小学校、大田原中学校、黒羽中学校)へ配布
令和4年	6	資材を市内小中学校へ配布
	8	花苗を市内小中学校へ配布
	9	本大会飾花(市内4競技会場)

◆プランター栽培依頼数(花リレー運動)

学校名	栽培数(基)	学校名	栽培数(基)	学校名	栽培数(基)
大田原小学校	120	薄葉小学校	60	両郷中央小学校	20
西原小学校	120	石上小学校	30	大田原中学校	120
紫塚小学校	120	佐久山小学校	20	若草中学校	60
親園小学校	30	佐良土小学校	10	親園中学校	60
宇田川小学校	10	湯津上小学校	10	金田北中学校	40
市野沢小学校	60	蛭田小学校	10	金田南中学校	30
奥沢小学校	20	川西小学校	50	野崎中学校	30
金丸小学校	30	黒羽小学校	30	湯津上中学校	30
羽田小学校	10	須賀川小学校	10	黒羽中学校	60
合計 1,200基					

◆花品種・花苗配布数

品種	配布数(基)
ペゴニア	240
ニチニチソウ	240
マリーゴールド	240
パチュニア	240
メランポディウム	240
合計	1,200

◆とうがらしプランター設置数

品種	設置数(基)
とうがらし(栃木三鷹)	800

手作り応援のぼり旗 クリーンアップ運動

◆手作り応援のぼり旗

市内全小中学校の児童生徒が作成した47都道府県の「手作り応援のぼり旗」を各競技会場に飾りました。

学校名	作成数(枚)	学校名	作成数(枚)	学校名	作成数(枚)
大田原小学校	17	薄葉小学校	9	両郷中央小学校	4
西原小学校	16	石上小学校	4	大田原中学校	17
紫塚小学校	10	佐久山小学校	6	若草中学校	9
親園小学校	6	佐良土小学校	4	親園中学校	6
宇田川小学校	4	湯津上小学校	5	金田北中学校	7
市野沢小学校	10	蛭田小学校	4	金田南中学校	4
奥沢小学校	5	川西小学校	7	野崎中学校	5
金丸小学校	6	黒羽小学校	5	湯津上中学校	3
羽田小学校	2	須賀川小学校	5	黒羽中学校	8
合計 188枚					

◆クリーンアップ運動

全国から大田原市を訪れる皆さんをきれいな環境でお迎えするため、競技会場周辺の清掃活動を実施しました。

自治会	日程	活動範囲
原町	令和4年7月31日(日) 午前8時	美原公園周辺～テニスコート
西原		野球場北側～美原公園東駐車場



炬火イベント・歓迎装飾

いちご一会とちぎ国体総合開会式では、国体の象徴である炬火(オリンピックの聖火にあたるもの)が掲げられました。

◆大田原市炬火名募集

大田原市の火にふさわしい「大田原市らしさ」があふれる名前を募集しました。

募集期間	令和4年4月20日 ~ 5月31日
応募総数	10作品
入賞作品	最優秀賞 1点、優秀賞 2点

入賞	作品	命名者
最優秀賞 (大田原市炬火名)	与一の里 未来に羽ばたく 希望の火	内田 哲夫さん
優秀賞	大田原 幸せ祈る 希望の火	星 樹さん
優秀賞	明日につなげ 希望の火 HOTな炎 大田原の火	田邊 敏子さん

◆採火

期日	時間	場所	競技名
6月26日(日)	午前9時 ~ 正午	県北体育館／正面玄関付近	綱引
7月24日(日)	午前9時 ~ 正午	県北体育館／正面玄関付近	スポーツチャンバラ
8月7日(日)	午前9時 ~ 正午	県北体育館／正面玄関付近	ダンススポーツ

◆炬火代表走者

一般公募により、国体総合開会式(オープニングプログラム)の市町炬火集火式に出演する大田原市の代表者を決定しました。
小林奏介さん 小学校5年

◆集火

名称	いちご一会とちぎ国体 大田原市炬火集火式・表彰式
日時	令和4年9月11日(日) 午前8時30分
会場	DI STADIUM(美原公園陸上競技場)

6月26日開催の綱引競技、7月24日開催のスポーツチャンバラ、8月7日開催のダンススポーツの各会場で市民によるマイギリを使用した火起こしを行い、3つの競技の火を一つに集め、9月11日開催のリレーマラソンで炬火リレーを行うことにより、大田原市の火を誕生させました。

全国から大田原市を訪れる選手・監督、大会関係者、一般観覧者等の多くの方々を温かくお迎えするため、競技会場及びその周辺に歓迎装飾を行いました。

◆歓迎装飾(競技会場・周辺)

会場	のぼり旗 (枚)	プランター(基)		横断幕 (枚)	看板 (枚)
		花	とうがらし		
栃木県立県北体育館	197	300	200	3	2
美原公園第2球場・野球場	147	300	200	1	2
大田原グリーンパーク	147	300	200	1	1
黒羽運動公園多目的運動場	147	300	200	1	1
合計	638	1,200	800	6	6

ボランティア活動

- 1 募集期間 令和2年12月1日～令和4年6月30日
- 2 募集方法 市広報、チラシ配布、市実行委員会ホームページ
- 3 登録人数 75人
- 4 参加人数 63人

◆ボランティア日別動員数

競技名	10月1日	10月2日	10月3日	延べ人数	
相撲	12	12	10	34	
競技名	10月8日	10月9日	10月10日	延べ人数	
ソフトボール (成年男子)	2	2	2	6	
ソフトボール (成年女子)	13	13	11	37	
ソフトボール (少年女子)	8	7	7	22	
競技名	10月7日	10月8日	10月9日	10月10日	延べ人数
バドミントン	9	9	8	7	33

◆ボランティア係別動員数

競技名	受付案内	競技会場	環境美化	おもてなし
相撲	6	2	3	11
ソフトボール (成年男子)	2	0	0	2
ソフトボール (成年女子)	5	3	4	7
ソフトボール (少年女子)	5	0	3	4
バドミントン	4	2	4	11

※いずれの動員数も各項目における実数で重複があるため、参加人数と合計は異なります。

また、ボランティア以外に、黒羽高等学校(ソフトボール成年男子)・市スポーツ推進委員会(ソフトボール成年女子以外)・市スポーツ協会(相撲・バドミントン)が活動に当たりました。



ふるまい

全国から訪れる選手・監督、一般観覧者や大会関係者の皆さんを、大田原市らしいおもてなしで温かくお迎えしました。売店では国体の記念にと、国体関連グッズ等のお土産を購入する来場者でにぎわいました。

◆選手・監督へのふるまい

競技名	期日	内容	協力団体
相撲	10月1日(土)	ちゃんこ500食	元黒羽ちゃんこ会

◆来場者へのふるまい

競技名	期日	内容	事業者
相撲	10月1日(土)	縄文最中	いづみ製菓
	10月2日(日)	芭蕉の旅日記(瓦せんべい)	ホテル花月
バドミントン	10月8日(土)	ガトーノア	伏見屋菓子店
	10月9日(日)	スマイル(クッキー)	エルム福祉会 障がい者支援施設SELPみなと
ソフトボール (成年男子)	10月8日(土)	ミニバウム	バウムハウス樹凜
	10月9日(日)	芭蕉の旅日記(瓦せんべい)	ホテル花月
ソフトボール (成年女子)	10月8日(土)	笠石最中	和み菓子えのわ
	10月9日(日)	お米のフィナンシェ	焼きたて焼き菓子工房kabaco
ソフトボール (少年女子)	10月8日(土)	おおたわらマドンナ	手作りお菓子KOGETSU May
	10月9日(日)	さくやまのさんぽ	菓子づくり松月

※各会場200個/日を配布しました。



売店・無料ドリンク・総合案内所

◆売店出店(令和4年10月1日～3日、7日～10日)

品目	相撲	ソフトボール			バドミントン	合計
		成年男子	成年女子	少年女子		
国体関連グッズ	2	1	1	1	1	6
スポーツ用品	1	1	2	2	5	11
観光物産品	2	1	2	1	1	7
飲食物	4	2	1	2	2	11
その他	1	0	0	0	0	1
合計	10	5	6	6	9	36

◆無料ドリンク提供

【選手・監督】

(提供数:本)

種類	相撲	ソフトボール			バドミントン	合計
		成年男子	成年女子	少年女子		
スポーツドリンク	1,512	312	312	312	330	2,778
ミネラルウォーター	960				217	1,177
緑茶	1,440				200	1,640
オレンジジュース	1,464				442	1,906

※ソフトボールはドリンクコーナーを設置せず、各チーム1箱提供しました。

【一般観覧者】

種類	相撲	ソフトボール			バドミントン	合計
		成年男子	成年女子	少年女子		
スポーツドリンク	1,196	600	961	292	792	3,841
ミネラルウォーター	672	624	777	437	840	3,350
緑茶	1,268	696	1,107	464	1,139	4,674
オレンジジュース	1,220	1,056	1,486	898	1,790	6,450

◆総合案内所

開設場所	開設期間
那須塩原駅(東日本旅客鉄道)	令和4年9月29日(木)～10月10日(月)

※栃木県・那須塩原市・那須町との合同で設置しました。なお、県主体で運営され、各市町は当該競技会の開催前日から各競技最終日に従事しました。

文化プログラム

第77回国民体育大会では、スポーツと併せて多くの県民が文化・芸術活動を通じて両大会に参加できる「文化プログラム」を実施しました。

文化プログラムとは国民体育大会の行事のひとつで、スポーツ文化や開催県の郷土文化等をテーマとしたプログラムを実施することにより大会を盛り上げ、併せて県民の文化・芸能活動等を通じ、栃木の魅力を全国に発信しようとするものです。

大田原市では、次の催しが、文化プログラムとして承認されました。

開催期間	事業名	会場
通年	大田原市那須与一伝承館常設展	大田原市那須与一伝承館
通年	大田原市なす風土記の丘 湯津上資料館常設展	大田原市なす風土記の丘湯津上資料館
通年	大田原市歴史民俗資料館常設展	大田原市歴史民俗資料館
通年	黒羽芭蕉の館常設展	大田原市黒羽芭蕉の館
3月下旬～4月上旬	大田原市さくら祭	龍城公園・龍頭公園
3月下旬～4月中旬	芭蕉の里くろばね桜まつり	黒羽城址公園、桜の馬場公園、 芭蕉の広場
4月上旬～中旬	のぎき桜まつり	野崎第二工業団地、上石上公園
4月16日(土) ～17日(日)	大田原屋台まつり	金燈籠交差点
6月中旬～下旬	第8回ゲタ箱展	大田原市芸術文化研究所
6月中旬	芭蕉の里くろばね那珂川 レディース鮎釣り大会(鮎レディ)	那珂川河川公園
6月18日(土) ～7月3日(日)	芭蕉の里 くろばね紫陽花まつり	黒羽城址公園
6月26日(日)	黒羽芭蕉の里全国俳句大会	ホテル花月
8月	那須野が原芸術シンポジウムin大田原	大田原市芸術文化研究所
8月15日(月)	芭蕉の里くろばね夏まつり	那珂川河川公園
8月16日(火)	佐久山納涼花火大会	箒川河川敷(岩井橋付近)
9月中旬～11月上旬	第30回秋季特別展	大田原市なす風土記の丘湯津上資料館
10月下旬	芭蕉の里くろばね秋まつり	那珂川河川公園、くらしの館、 黒羽体育館
10月下旬	湯津上地区天狗王国まつり	栃木県なかがわ水遊園特設会場
10月下旬～12月上旬	黒羽芭蕉の館企画展	大田原市黒羽芭蕉の館
11月～12月	大田原市那須与一伝承館 企画展	大田原市那須与一伝承館
11月上旬	大田原市芸術文化研究所研究員展	大田原市芸術文化研究所
11月上旬	第25回全国竹芸展	大田原市那須与一伝承館
11月5日(土) ～6日(日)	大田原市産業文化祭	栃木県立県北体育館、美原公園
11月10日(木) ～25日(金)	佐久山紅葉まつり	御殿山公園

※上記の内容は承認時点のものです。

弁当・宿泊

◆弁当

(単位:個)

弁当	相撲	ソフトボール			バドミントン	合計
		成年男子	成年女子	少年女子		
選手等幹旋	1,222	136	22	30	172	1,582
役員等支給	990	560	550	525	1,480	4,105
合計	2,212	696	572	555	1,652	5,687

◆宿泊

相撲

宿泊施設	人数
那須スポーツパーク	32
ホテル タマノ	4
那須野ヶ原温泉 ホテルアオキ	33
那須野ヶ原ベルビューホテル	11
パインズ温泉ホテル大田原	31
乃木温泉ホテル	66
小砂温泉ホテル 美玉の湯	22
南平台温泉ホテル	17
元湯 東家	14
なかが和苑	17
大畑屋旅館	6
那須塩原温泉ホテルニュー塩原	326

ソフトボール

宿泊施設	人数
ホテル 奥久慈館	204
亀の井ホテル 喜連川	90
大日向カントリークラブ	14
喜連川温泉ゴルフ&ホテル ベルセルバ	41
新宇都宮カントリークラブロッジ	24
ホテル 清水荘	32
お丸山ホテル	65
那須スポーツガーデン	53
那須スポーツパーク	39
那須野ヶ原ベルビューホテル	18
ビジネスホテル にし那須	35
幸乃湯温泉	80
あったかーい宿 勝風館	31

バドミントン

宿泊施設	人数
ホテル タマノ	48
ホテル 花月	85
那須スポーツパーク	44
那須野ヶ原ベルビューホテル	32
Trail.inn那須塩原	25
かんすい苑 覚楽	20
ホテル サンバレー那須	87
ロイヤルホテル那須	24
小砂温泉ホテル 美玉の湯	35
元湯 東家	18
なかが和苑	27
南平台温泉ホテル	24
喜連川カントリー倶楽部 &ホテルきつれ川	51
大畑屋旅館	6

競技(会)役員

宿泊施設	人数
ホテル 花月	41
こめや旅館 大田原店	17
那須野ヶ原温泉 ホテルアオキ	25
ホテルハーヴェスト鬼怒川	36
ものぐさの宿 花千郷	19
パインズ温泉ホテル大田原	48

◆配宿一覧

(単位:延べ人数)

競技(種目)	種別	配宿人数実績		
		競技(会)役員	選手・監督	計
相撲	成年男子	119	1,694	1,813
	少年男子			
ソフトボール	成年男子	105	2,106	2,211
	成年女子			
バドミントン	全種別	321	1,744	2,065
合計		545	5,544	6,089

医療救護・輸送・交通

各競技会場に救護所を設置し、選手、大会関係者、一般観覧者等の傷病者発生時に備えました。救護所には医師や看護師等を配置し、応急手当や医療機関・救護所利用者等との連絡業務に従事していただきました。

◆救護所利用実績

(単位:人)

競技名	区分	頭痛	熱中症	眼症	打撲	捻挫	脱臼	筋腱断裂	挫切裂創	その他	合計
相撲	選手			2	1	2	3	1	2	2	13
	その他	2									2
ソフトボール (成年男子)	選手				1		1				2
	その他										
ソフトボール (成年女子)	選手										
	その他										
ソフトボール (少年女子)	選手					1				1	2
	その他								2		2
バドミントン	選手		1						5	3	9
	その他								1	1	2

※内搬送件数:1件

◆シャトルバス利用実績

(単位:人)

シャトルバスコース	10月1日(土)	10月2日(日)	10月3日(月)	延べ人数
Aコース	20	61	43	124

(単位:人)

シャトルバスコース	10月7日(金)	10月8日(土)	10月9日(日)	10月10日(月)	延べ人数
Aコース	12	55	19	13	99
Bコース	0	0	1	6	7
Cコース		4	13	2	19
Dコース		4	13	2	19
Eコース		339	338	0	677

Aコース:那須塩原駅東口 ⇄ 美原公園南駐車場

Bコース:那須野が原ハーモニーホール ⇄ 美原公園南駐車場

Cコース:那須塩原駅東口 ⇄ 黒羽運動公園南駐車場

Dコース:那須塩原駅東口 ⇄ 大田原グリーンパーク東駐車場

Eコース:若草中学校 ⇄ 大田原グリーンパーク東駐車場

◆タクシー利用実績(選手輸送)

(単位:台)

競技名	10月1日(土)	10月2日(日)	10月3日(月)	延べ台数	
相撲	33	23	14	70	
競技名	10月8日(土)	10月9日(日)	10月10日(月)	延べ台数	
ソフトボール	0	0	0	0	
競技名	10月7日(金)	10月8日(土)	10月9日(日)	10月10日(月)	延べ台数
バドミントン	27	16	6	0	49

競技補助員・競技会補助員

大会期間中、競技補助員として市内及び県内の中学生・高校生にご協力いただきました。競技会場の土俵整備やグラウンド整備、得点表示及び記録など競技役員とともに競技運営を支えていただきました。

◆活動実績(競技補助員)

(単位：人)

競技名	学校名	10月1日(土)～3日(月)
相撲	黒羽高等学校	46
	矢板高等学校	5
	若草中学校	5
競技名	学校名	10月8日(土)～10日(月)
ソフトボール (成年男子)	那須拓陽高等学校	16
	さくら清修高等学校	10
	金田北中学校	13
	黒羽中学校	10
ソフトボール (成年女子)	大田原女子高等学校	14
	黒磯南高等学校	12
	大田原中学校	8
	金田南中学校	6
ソフトボール (少年女子)	矢板中央高等学校	21
	佐野松桜高等学校	3
	親園中学校	12
	野崎中学校	9
競技名	学校名	10月7日(金)～10日(月)
バドミントン	大田原高等学校	16
	大田原女子高等学校	10
	那須拓陽高等学校	16
	那須清峰高等学校	7

各所属の皆さんには、競技会補助員として競技会係員・ボランティアとともに競技会の運営を支えていただきました。

◆活動実績(競技会補助員)

競技名	所属	10月1日(土)～3日(月)
相撲	大田原市スポーツ協会	3
	大田原市スポーツ推進委員会	8
	その他	1
競技名	所属	10月8日(土)～10日(月)
ソフトボール (成年男子)	黒羽高等学校	12
	大田原市スポーツ推進委員会	4
ソフトボール (少年女子)	大田原市スポーツ推進委員会	6
競技名	所属	10月7日(金)～10日(月)
バドミントン	大田原市スポーツ協会	3
	大田原市スポーツ推進委員会	7
	その他	1

競技日程

◆競技日程・会場

相撲<<正式競技>>

種別	日程	会場名
少年男子	令和4年10月1日(土)~10月3日(月)	栃木県立県北体育館
成年男子		

ソフトボール<<正式競技>>

種別	日程	会場名
成年男子	令和4年10月8日(土)~10月10日(月・祝)	黒羽運動公園多目的運動場
成年女子		美原公園第2球場・野球場
少年女子		大田原グリーンパーク

バドミントン<<正式競技>>

種別	日程	会場名
成年男子	令和4年10月7日(金)~10月10日(月・祝)	栃木県立県北体育館
成年女子		
少年男子		
少年女子		

綱引<公開競技>

種別	日程	会場名
成年男女混合	令和4年6月25日(土)~6月26日(日)	栃木県立県北体育館
成年男子		
成年女子		

スポーツチャンバラ〔デモンストレーションスポーツ〕

日程	会場名
令和4年7月24日(日)	栃木県立県北体育館

ダンススポーツ〔デモンストレーションスポーツ〕

日程	会場名
令和4年8月7日(日)	栃木県立県北体育館

リレーマラソン〔デモンストレーションスポーツ〕

日程	会場名
令和4年9月11日(日)	DI STADIUM(美原公園陸上競技場)

来場者数

◆来場者数

相撲

(単位：人)

選手・監督	大会関係者	観覧者	合計
879	783	2,422	4,084

ソフトボール

(単位：人)

競技会場	選手・監督	大会関係者	観覧者	合計
黒羽運動公園多目的運動場	297	544	1,047	1,888
美原公園第2球場・野球場	322	464	2,453	3,239
大田原グリーンパーク	322	492	1,689	2,503

バドミントン

(単位：人)

選手・監督	大会関係者	観覧者	合計
1,252	870	2,213	4,335

綱引

(単位：人)

選手・監督	大会関係者	観覧者	合計
171	71	142	384

スポーツチャンバラ

(単位：人)

選手・監督	大会関係者	観覧者	合計
120	53	69	242

ダンススポーツ

(単位：人)

選手・監督	大会関係者	観覧者	合計
531	62	192	785

リレーマラソン

(単位：人)

選手・監督	大会関係者	観覧者	合計
404	147	0	551

相撲

相撲／総合成績

順位	1位	2位	3位	4位	5位	6位	7位	8位
都道府県	鳥取県	富山県	和歌山県	埼玉県	静岡県	福岡県	新潟県	長崎県
得点	57.5	45	42.5	40.5	40	37.5	34	31

相撲／少年男子

団体の部	順位	都道府県名	監督氏名	選手氏名		段位
	第1位	鳥取県	石浦 外喜義	先鋒	アルタンゲレルソルフー(アルタンゲレルソルフー)	
			二陣	河本 優聖(カワモト マサキヨ)	初	
			中堅	成田 力道(ナリタ リキドウ)	2	
			副将	成松 祐乃介(ナリマツ ユウノスケ)	初	
			大将	松井 奏風人(マツイ カナト)	初	
第2位	富山県	中山 昌	先鋒	山岸 力(ヤマギシ リキ)	2	
			二陣	最上 想生(モガミ ソウキ)	初	
			中堅	五十嵐 翔(イガラシ ショウ)	2	
			副将	岩本 修和(イワモト ヨシカズ)	2	
			大将	平河 ジェイキ(ヒラカワ ジェイキ)	初	
第3位	静岡県	栗原 大介	先鋒	内田 京汰(ウチダ キョウタ)	初	
			二陣	桑原 哲平(クワバラ テッペイ)	初	
			中堅	長村 晃宏(ナガムラ アキヒロ)	初	
			副将	菅原 悠翔(スガハラ ハルカ)		
			大将	伊禮 真実(イレイ マサネ)		
第4位	和歌山県	関沢 英行	先鋒	西出 大毅(ニシデ ダイキ)	初	
			二陣	中西 海心(ナカニシ カイシン)	初	
			中堅	野田 典雅(ノダ テンガ)	初	
			副将	村山 謙(ムラヤマ ケン)	初	
			大将	山本 十蔵(ヤマモト ジュウゾウ)	初	
第5位	福岡県	佐伯 競	先鋒	小早川 竜伸(コバヤカワ リュウシン)	初	
			二陣	バットヤグ バヤルポルド(バットヤグ バヤルポルド)		
			中堅	山崎 柊(ヤマサキ シュウ)	初	
			副将	石川 哉太(イシカワ カンタ)		
			大将	島ノ江 貴斗(シマノエ タカト)	初	
	埼玉県	山田 道紀	先鋒	小林 嵐(コバヤシ アラシ)		
			二陣	齋藤 成剛(サイトウ セイゴウ)		
			中堅	田崎 正美(タザキ マサミ)		
			副将	高山 瞬佑(タカヤマ シュンスケ)	初	
			大将	斧澤 亜矢斗(オノザワ アヤト)		
	大阪府	谷岡 倅志郎	先鋒	中川 球太郎(ナカガワ キュウタロウ)	初	
			二陣	齋藤 芯太郎(サイトウ シンタロウ)	2	
			中堅	山口 幸(ヤマグチ コウ)	初	
			副将	神藤 輝(シントウ アキラ)	2	
			大将	齋藤 優希(サイトウ ユウキ)	初	
	熊本県	野村 浩貴	先鋒	井上 泰志(イノウエ タイシ)		
			二陣	本田 豪太郎(ホンダ コウタロウ)	初	
			中堅	川上 竜弥(カワカミ リュウヤ)	初	
			副将	山下 昇介(ヤマシタ ショウスケ)	初	
			大将	大手 希星(オオテ キラ)	初	

個人の部	順位	都道府県名	選手氏名	段位
	第1位	鳥取県	成田 力道(ナリタ リキドウ)	2
	第2位	鳥取県	アルタンゲレル ソソルフォー(アルタンゲレル ソソルフォー)	
	第3位	鳥取県	成松 祐乃介(ナリマツ ユウノスケ)	初
	第4位	鳥取県	松井 奏凧人(マツイ カナト)	初
第5位	埼玉県	小林 嵐(コバヤシ アラシ)		
	鳥取県	河本 優聖(カワモト マサキヨ)	初	
	秋田県	田子 麻聖(タッコ アサヒ)		
	大阪府	神藤 輝(シントウ アキラ)	2	

相撲／成年男子

団体の部	順位	都道府県名	監督氏名	選手氏名		段位
	第1位	新潟県	福原 忠之	先鋒	村山 大洋(ムラヤマ タイヨウ)	4
				中堅	中村 泰輝(ナカムラ ダイキ)	3
				大将	三輪 隼斗(ミワ ハヤト)	4
	第2位	長崎県	布田 慎吾	先鋒	松園 大成(マツゾノ タイセイ)	4
				中堅	田中 達也(タナカ タツヤ)	4
				大将	高橋 修(タカハシ オサム)	4
	第3位	埼玉県	矢島 健一	先鋒	内山 翔太(ウチヤマ ショウタ)	4
				中堅	春山 万太郎(ハルヤマ マンタロウ)	3
				大将	小山内 力樹(オサナイ リキ)	4
	第4位	福岡県	南 博	先鋒	一ノ瀬 康平(イチノセ コウヘイ)	5
				中堅	吉見 龍之介(ヨシミ リュウノスケ)	4
				大将	村田 臣人(ムラタ オミト)	3
	第5位	熊本県	高濱 壽夫	先鋒	古川 貴博(フルカワ タカヒロ)	4
				中堅	草野 直哉(クサノ ナオヤ)	3
				大将	古川 晴貴(フルカワ ハルキ)	4
		和歌山県	福本 欣弘	先鋒	五島 雅治(ゴシマ マサハル)	3
				中堅	宮崎 麗(ミヤザキ レイ)	4
				大将	沢田 日出夫(サワダ ヒデオ)	4
		石川県	五百崎 剛	先鋒	池田 俊(イケダ シュン)	3
中堅				干場 伸介(ホシバ シンスケ)	3	
大将				福嶋 喜貴(フクシマ ヨジタカ)	4	
鳥取県		小村 仁志	先鋒	落合 哲也(オチアイ テツヤ)	3	
			中堅	西郷 智博(サイゴウトモヒロ)	4	
			大将	中島 望(ナカシマ ノゾミ)	4	

個人の部	順位	都道府県名	選手氏名	段位
	第1位	新潟県	中村 泰輝(ナカムラ ダイキ)	3
	第2位	長崎県	松園 大成(マツゾノ タイセイ)	4
	第3位	高知県	石崎 涼馬(イシザキ リョウマ)	3
	第4位	富山県	藤澤 詩音(フジサワ シオン)	3
	第5位	石川県	池田 俊(イケダ シュン)	3
		栃木県	三田 大生(ミタ タイキ)	3
		岡山県	重松 龍大(シゲマツ リュウダイ)	4
鳥取県		中島 望(ナカシマ ノゾミ)	4	

ソフトボール

ソフトボール／総合成績

男女総合（天皇杯得点）

順位	1位	2位	3位	4位	5位			8位		
都道府県	栃木県	岡山県	神奈川県	福岡県	岩手県	群馬県	佐賀県	福井県	愛知県	兵庫県
得点	142	134	130	98	74	74	74	66	66	66

女子総合（皇后杯得点）

順位	1位	2位			5位		7位	8位
都道府県	栃木県	岩手県	群馬県	佐賀県	神奈川県	兵庫県	鹿児島県	岡山県
得点	98	74	74	74	66	66	54	50

【成年男子】

会場：黒羽運動公園多目的運動場

都道府県名	日程		10月9日		10月10日	10月9日		10月8日		都道府県名	
	10月8日 (土)	1回戦	準々決勝	準決勝	決勝	準決勝	準々決勝	1回戦			
福岡県	1		1				10		8	栃木県	
山形県	2		0		0		2		5	埼玉県	
高知県	3		7				3		2	福井県	
宮崎県	4		0		1		3				
愛知県	5		6		2				1	岩手県	
千葉県	6		10				6		8	岡山県	
北海道	7		3				1			13	大阪府

4年ぶり2回目

【成年女子】

会場：美原公園第2球場・野球場

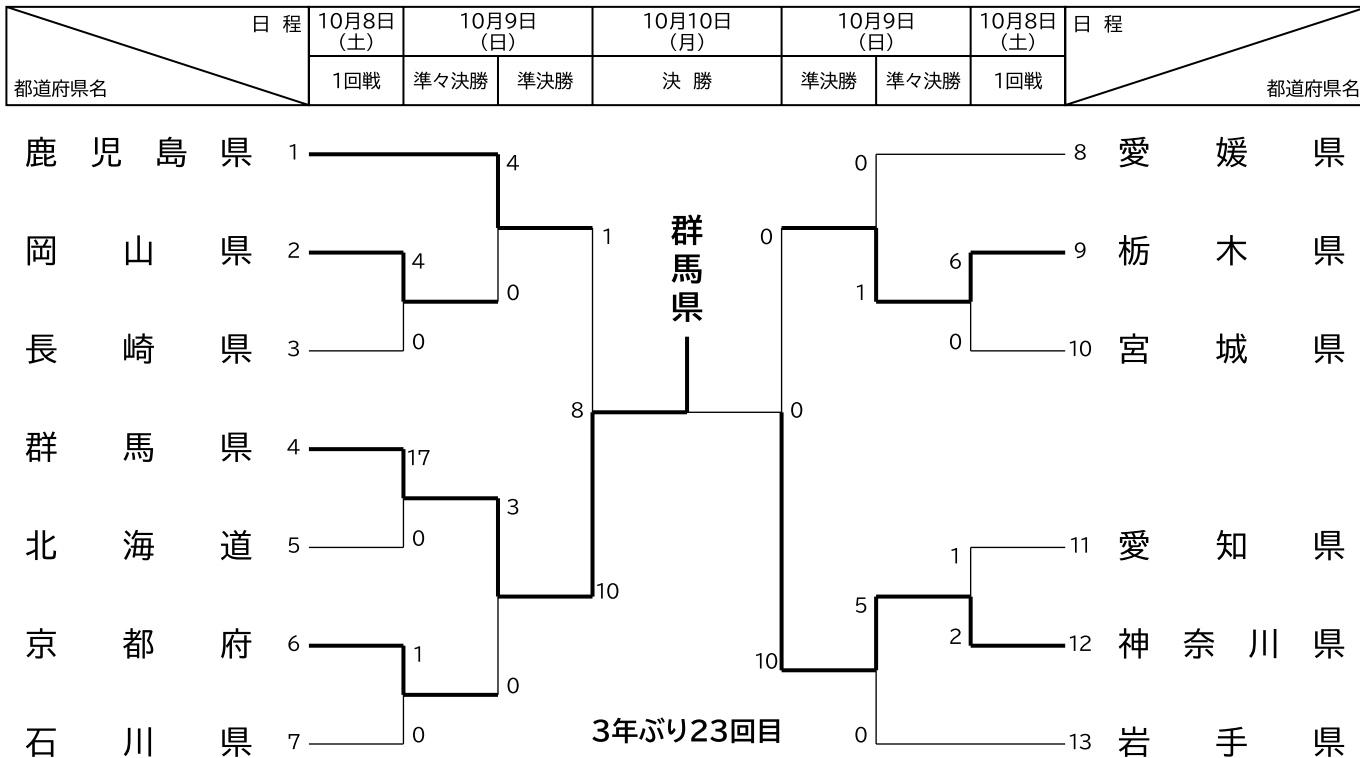

【少年女子】

会場：大田原グリーンパーク

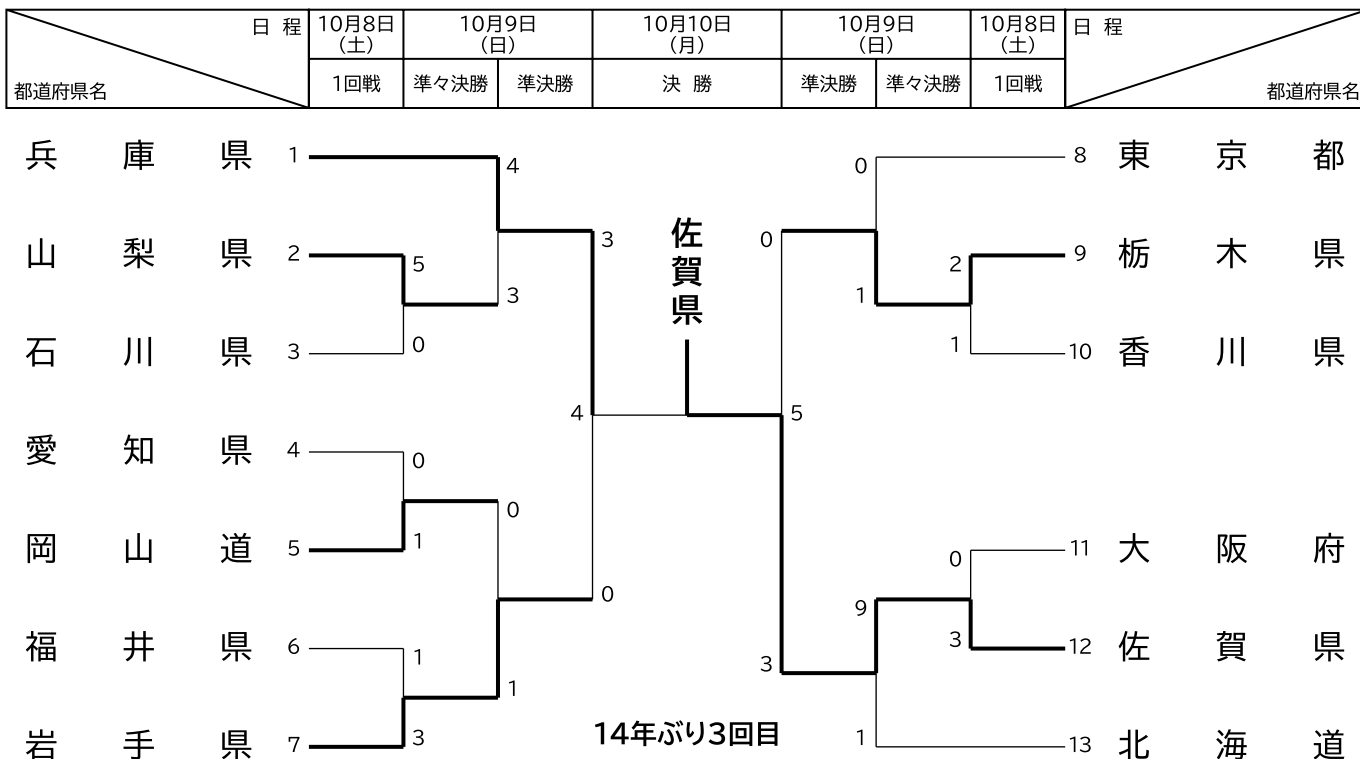

バドミントン

◆バドミントン／総合成績

男女総合（天皇杯得点）

順位	1位	2位	3位	4位	5位	6位		8位
都道府県	埼玉県	富山県	青森県	大阪府	東京都	福島県	岐阜県	愛知県
得点	77.5	52	49	47.5	43	41.5	41.5	35.5

女子総合（皇后杯得点）

順位	1位	3位	4位	5位	6位	7位							
都道府県	青森県	埼玉県	岐阜県	大阪府	千葉県	東京都	石川県	島根県	岡山県	広島県	山口県	佐賀県	宮崎県
得点	49	49	34	32.5	31	28	17.5	17.5	17.5	17.5	17.5	17.5	17.5

◆成年男子

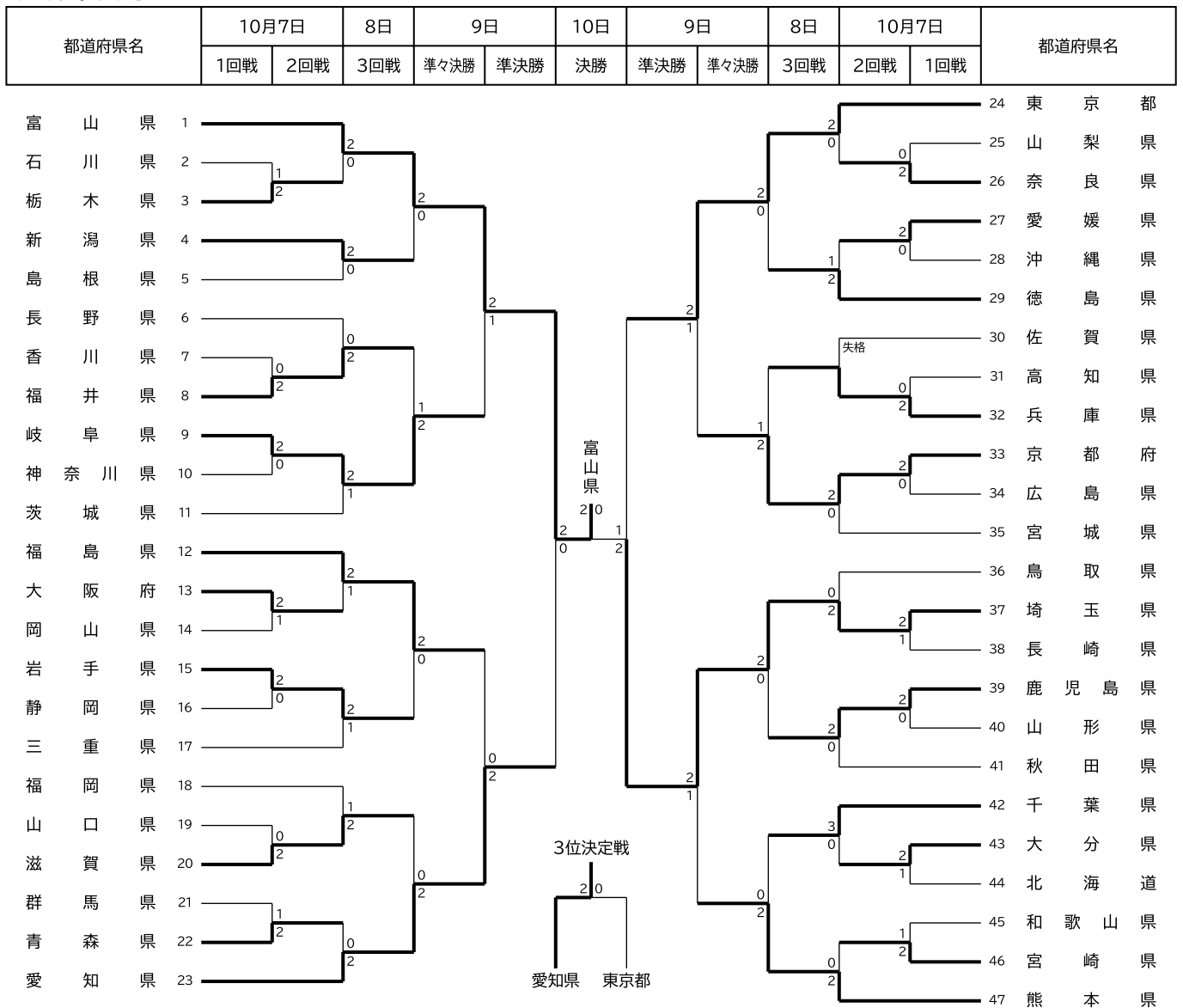

◆成年女子

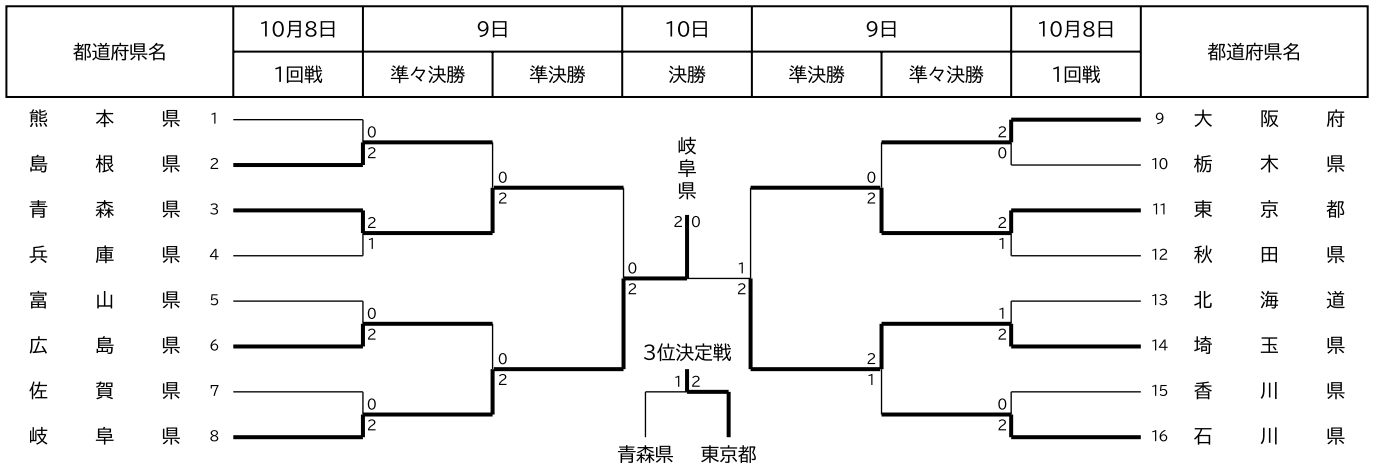

◆少年男子

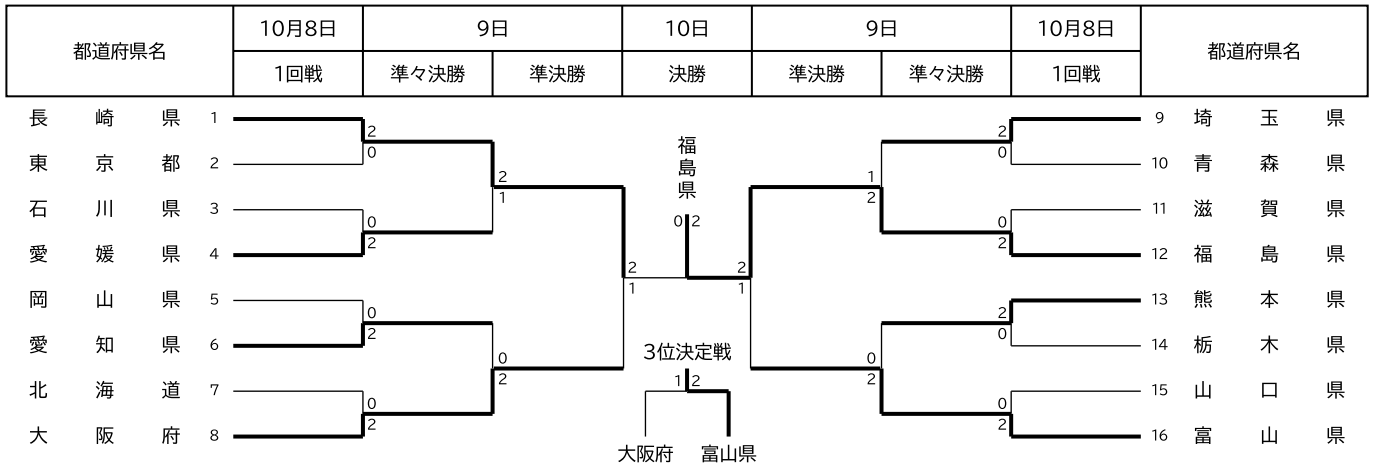

◆少年女子

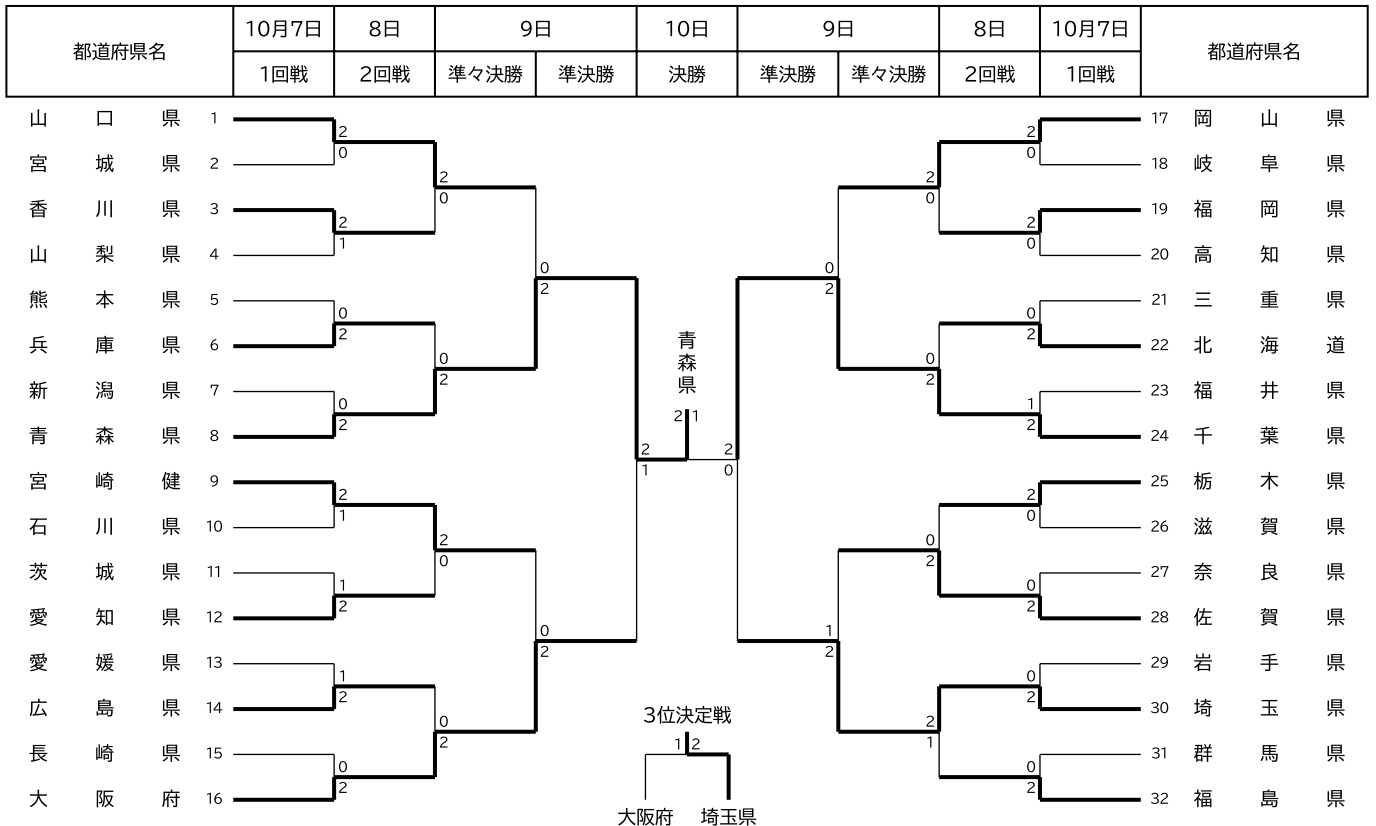

綱引

種別	順位	チーム県名
成年男女混合	1	石川県
	2	福井県
	3	岩手県

種別	順位	チーム県名
成年男子	1	宮城県
	2	福井県
	3	神奈川県
成年女子	1	秋田県
	2	神奈川県
	3	岩手県

種別		優勝	準優勝	三位入賞	敢闘賞
基本動作	8~10級	土屋エドワード元之祐	新巻真央	新巻龍音	国井 漣
		大山小学校	大原間小学校	川西小学校	大山小学校
	5~7級	磯 慶多	平山 新	櫻井煌大	江連晃希
		大山小学校	薄葉小学校	槻沢小学校	東小学校
	1~4級	磯 芽依	平山 怜	福田悠駕	後藤颯仁
		西那須野中学校	矢板東中学校	大田原高等学校	栃木翔南高等学校
	初段~五段	君島拓時	日高 裕	大森 崇	平山 理
		大田原市協会	大田原市協会	大田原市協会	那須塩原市協会
小太刀	8~10級	土屋エドワード元之祐	新巻真央	国井 漣	新巻龍音
		大山小学校	大原間小学校	大山小学校	川西小学校
	5~7級	磯 慶多	櫻井煌大	小西陽暖	平山 新
		大山小学校	槻沢小学校	薄葉小学校	薄葉小学校
	1~4級	大森柚輝	福田悠駕	野沢俊介	成田晃啓
		黒磯高等学校	大田原高等学校	宇都宮短期大学附属高校	大田原高等学校
	初段~五段	野澤大喜	檜山 岬	中里耕平	佐藤綾乃
		我道SC	矢板東高等学校	大田原市協会	白鷗大学
長剣フリー	8~10級	土屋エドワード元之祐	新巻真央	国井 漣	新巻龍音
		大山小学校	大原間小学校	大山小学校	川西小学校
	5~7級	磯 慶多	櫻井煌大	小西陽暖	江連晃希
		大山小学校	槻沢小学校	薄葉小学校	東小学校
	1~4級	野沢俊介	大森柚輝	福田悠駕	鷹野拓哉
		宇都宮短期大学附属高校	黒磯高等学校	大田原高等学校	宇都宮短期大学付属中学校
	初段~五段	安部天斗	南弥良爾	河野開斗	池田和生
		大田原市協会	立命館大学	関東学院大学SC	大田原市協会
二刀	8~10級	土屋エドワード元之祐	国井 漣	新巻真央	新巻龍音
		大山小学校	大山小学校	大原間小学校	川西小学校
	5~7級	磯 慶多	小西陽暖	平山 新	大平朱李
		大山小学校	薄葉小学校	薄葉小学校	薄葉小学校
	1~4級	福田悠駕	大森柚輝	大塚 樹	後藤颯仁
		大田原高等学校	黒磯高等学校	宇都宮短期大学附属高校	栃木翔南高等学校
	初段~五段	里井隼飛	野澤大喜	檜山 岬	鷹野侑哉
		明治大学SC	我道SC	矢板東高等学校	我道SC
打突 女子の部		磯 芽依	原科朱里	野澤瑠南	大江寛子
		西那須野中学校	大田原市協会	我道SC	那須塩原市協会
基本動作 グランドチャンピオン		磯 芽依			
		西那須野中学校			
打突競技 グランドチャンピオン		野澤大喜			
		我道SC			
無級小太刀 (ビギナーの部)	小学生低学年	羽鳥世彩	唐川零空	藤田瑛人	遅澤蒼梧
	小学生高学年	前田悠翔	増淵煌生	川口愛里	齋藤琢斗
	中学生	阿久津結花	永井美優	阿久津菜生	増淵萌菜
	高校生以上	相田頼希	鈴木楓馬	三浦煌介	小菅幸志
団体戦	チーム名	我道SC	夢翔館大田原B	夢翔館大田原D	夢翔館大田原C
	大将(二刀・盾長剣)	野澤大喜	安部天斗	大森 崇	芳賀秀定
	副将(長剣フリー)	鷹野侑哉	原科朱里	磯 重則	南弥良爾
	中堅(長剣両手)	鷹野拓哉	中里耕平	日高 裕	池田和生
	次鋒(盾小太刀)	河野開斗	大江寛子	成田友亮	大平華蓮
先鋒(小太刀)	野澤瑠南	安部夏希	松川賢斗	佐藤綾乃	

ダンススポーツ

【団体戦】

種別	順位	チーム名
サークル対抗 団体戦 C/R/W/T	1	シスイダンシングチーム
	2	DSみゆきチーム
	3	エンジェルハートチーム
フォーメーション 発表	優秀賞	シスイダンシングチーム
	優秀賞	シルバー大学北校ダンスクラブ
	優秀賞	エンジェルハートチーム
	優秀賞	DSみゆきチーム

【ブレیکن個人戦】

種別	順位	選手名
ブレیکن バトル	1	前島裕太
	2	白井千陽
	ベスト4	熊倉隆之介
	ベスト4	小湊わかな

【個人戦】

種別	順位	個人名
与一杯130歳 スタンダード W/T	1	池澤充行/松本萌美 組
	2	山田栄二/山田マサ子 組
	3	梅山正宏/齊藤ヒサ 組
	4	佐藤憲雄/佐藤孝子 組
	5	千葉陵一/今井光子 組
	6	浜野悦三/滝田廣子 組
与一杯130歳 ラテン C/R	1	山田栄二/山田マサ子 組
	2	鈴木勲/篠原喜代子 組
	3	梅山正宏/齊藤ヒサ 組
芭蕉杯初心者 スタンダード W/T	1	梅山正宏/齊藤ヒサ 組
	2	鈴木勲/篠原喜代子 組
	3	牛込勲/阿久津幸子 組
芭蕉杯初心者 ラテン C/R	1	梅山正宏/齊藤ヒサ 組
	2	牛込勲/阿久津幸子 組
	3	須藤正次/大塚房子 組
	4	石川俊彌/石川薫子 組

種別	順位	個人名
プレジュニア スタンダード W/Q	1	藤本のぞみ/松田凜星 組
	2	足立結菜/屋形優心 組
	3	足立結月/松田凜空 組
プレジュニア ラテン S/C	1	藤本のぞみ/松田凜星 組
	2	足立結菜/屋形優心 組
	3	足立結月/松田凜空 組
A級戦 スタンダード W/T/(V)/F/Q	1	和田裕典/和田麻里子 組
	2	高橋健史/高橋智恵子 組
	3	田村務/田村一代 組
	4	菊池健男/河内登志子 組
	5	柳幸造/柳トミ子 組
	6	塚田和夫/塚田陽子 組
A級戦 ラテン S/C/R/P/(J)	1	小林瑛司/三沢幸子 組
	2	大賀勇次/大賀直美 組
	3	小磯昌寛/小磯亜祐実 組
	4	高橋健史/高橋智恵子 組
	5	富田豊/岡田啓子 組
	6	秋山健一/竹内美智子 組
B級戦 スタンダード W/(T)/F/Q	1	佐久間正美/三村みよ子 組
	2	越前亨/本田和美 組
	3	柳澤実/川端保子 組
	4	小磯昌寛/小磯亜祐実 組
	5	久保田明世/久保田淳子 組
	6	黒澤昇平/清水理賀子 組
B級戦 ラテン S/(C)/R/P	1	中尾達朗/山崎三枝子 組
	2	塚田和夫/塚田陽子 組
	3	岡田好一/谷島ゆき子 組
	4	佐川準基/小島紀子 組
	5	北條誠一/綱川紀美子 組
		工藤孝一/工藤みゆき 組

種別	順位	個人名
C級戦 スタンダード W/(T)/F	1	岡田好一/谷島ゆき子 組
	2	滝川昌之/神長みどり 組
	3	三村敏雄/大屋千代子 組
	4	上野吉英/相良初枝 組
	5	坏健一/坏敦子 組
	6	中田隆久/中田郁子 組
C級戦 ラテン S/(C)/R	1	手塚晃/榎岡ミカ 組
	2	田中稔久/中本厚子 組
	3	原科智太/原科幸代 組
	4	藤枝克己/清水三枝子 組
	5	渡邊行男/渡邊美代子 組
	6	宇野桂一/吉田孝子 組
	7	綾部洋治/虫賀通子 組
シニアII A級戦 スタンダード W/T/F	1	菊池健男/河内登志子 組
	2	長谷川治輝/長谷川智子 組
	3	安澤武彦/堀慶子 組
	4	吉川秀之/吉川由紀子 組
	5	黒澤昇平/清水理賀子 組
	6	斉藤悟/佐藤文江 組
	7	青柳新一/川俣孝子 組
シニアII A級戦 ラテン S/C/R	1	菊池健男/河内登志子 組
	2	秋山健一/竹内美智子 組
	3	吉崎忍/吉崎由紀子 組
	4	斉藤悟/佐藤文江 組
	5	安澤武彦/堀慶子 組
	6	磯久一/大島悦子 組

リレーマラソン

種別	順位	チーム名	タイム
リレーマラソン	1	ラン太郎	1時間58分06秒
	2	総グラン with おっさんず	2時間03分27秒
	3	那須地区総合型地域SC	2時間06分53秒
	4	チームジョイフル 走ってみっ会	2時間10分48秒
	5	岩城農場陸上部	2時間15分33秒
	6	大田原市職員組合青年女性部	2時間15分53秒
	7	やっぱりチームハヶ代	2時間31分46秒
	8	大田原市立須賀川小学校	2時間32分18秒
	9	泉子連ファミリー	2時間40分09秒
	10	ミユトラヤング	2時間41分51秒

ソフトボール(知的障害)

第22回全国障害者スポーツ大会「いちご一会とちぎ大会」ソフトボール競技

会場:美原公園野球場・第2球場

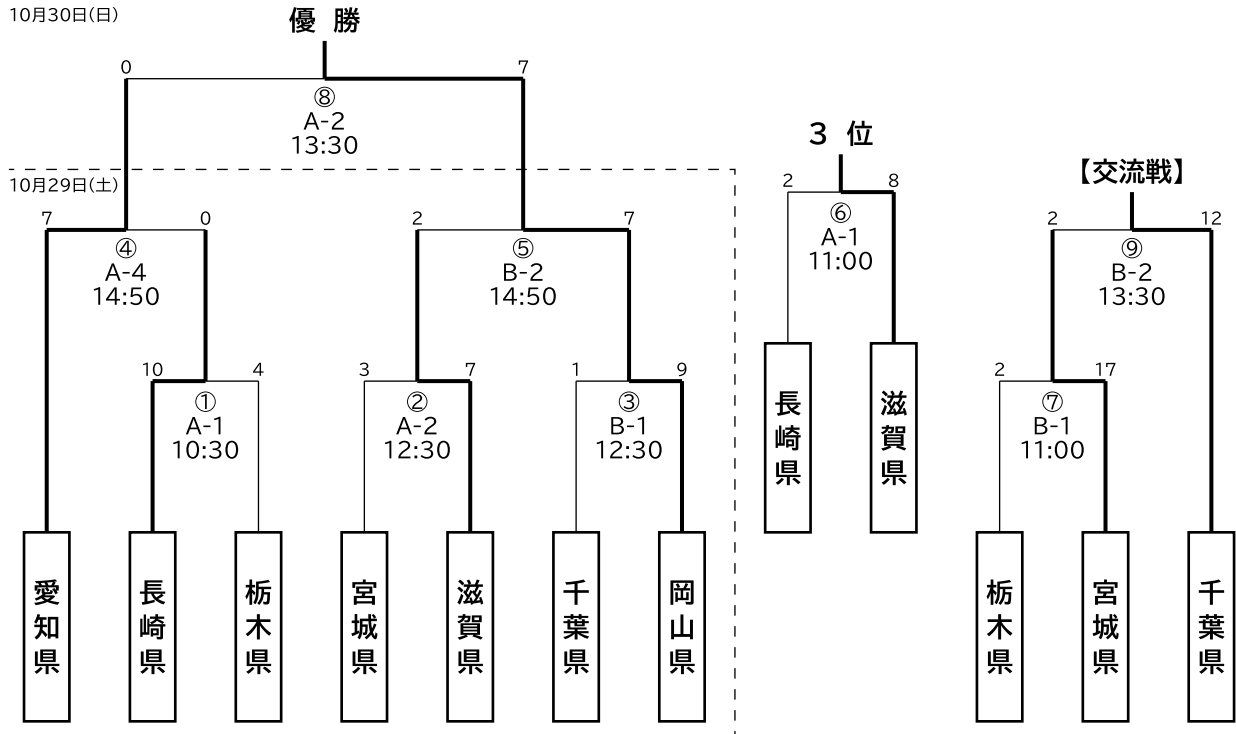

いちご一会とちぎ国体・とちぎ大会大田原市実行委員会会則

第1章 総則

(名称)

第1条 この会は、いちご一会とちぎ国体・とちぎ大会大田原市実行委員会（以下「本会」という。）と称する。

(目的)

第2条 本会は、第77回国民体育大会及び第22回全国障害者スポーツ大会において、本市で開催される競技（以下「競技会」という。）の円滑な運営を期するために必要な事務及び事業を行うことを目的とする。

(所管事務等)

第3条 本会は、前条の目的を達成するため、次に掲げる事務及び事業を行う。

- (1) 競技会の開催及び運営に必要な方針及び計画の決定に関すること。
- (2) 競技会の開催及び運営に係る準備に関すること。
- (3) 競技会の開催に必要な施設及び設備の整備に関すること。
- (4) 競技会の開催及び準備のための経費に関すること。
- (5) 関係競技団体その他の関係機関及び関係団体との連絡調整に関すること。
- (6) 市民のスポーツ意識の高揚に関すること。
- (7) その他本会の目的を達成するために必要な事務及び事業に関すること。

第2章 組織

(組織)

第4条 本会は、会長及び委員をもって組織し、委員は次の各号に掲げる者のうちから会長が委嘱する。

- (1) 市議会議員
- (2) 関係競技団体その他の関係機関及び関係団体を代表する者
- (3) 学識経験を有する者
- (4) 市職員
- (5) その他会長が特に必要と認める者

(役員)

第5条 本会に次の役員を置く。

- (1) 会長 1人
- (2) 副会長 10人以内
- (3) 常任委員 20人以上50人以内
- (4) 監事 2人

(役員を選任)

第6条 会長は、大田原市長をもって充てる。

2 副会長、常任委員及び監事は、総会の同意を得て、委員のうちから会長が選任する。

(役員職務)

第7条 会長は、本会を代表し、会務を総理する。

2 副会長は、会長を補佐し、会長に事故あるとき又は会長が欠けたときは、あらかじめ会長が指名した副会長がその職務を代理する。

3 常任委員は、常任委員会を構成し、第12条第7項に規定する事項を審議する。

4 監事は、本会の財務を監査する。

(任期等)

第8条 委員及び役員（以下「委員等」という。）の任期は、委嘱又は選任されたときから本会の目的が達成され、解散したときまでとする。ただし、委員等が就任時におけるそれぞれの所属機関又は団体の役職を離れたときは辞任したものとみなし、その後任者が前任者の残任期間を務めるものとする。

2 会長は、委員等に特別な事情が生じたときは、その職を解き、必要に応じて補充することができる。

3 会長は、前2項の規定により委員等の変更があった場合は、次の総会において報告するものとする。

4 委員等は、無報酬とする。

(顧問及び参与)

第9条 本会に顧問及び参与を置くことができる。

2 顧問及び参与は、会長が委嘱する。

3 顧問は、会務の重要な事項について、会長の諮問に応じ助言を行う。

4 参与は、会長が必要と認める事項について、会長の諮問に応じ助言を行う。

5 顧問及び参与の任期等については、前条の規定を準用する。

第3章 会議

(会議の種類)

第10条 本会に次の会議を置く。

- (1) 総会
- (2) 常任委員会
- (3) 専門委員会

(総会)

第11条 総会は、会長及び委員をもって構成する。

2 総会は、必要に応じて会長が招集する。

3 総会の議長は、会長がこれに当たる。

4 総会は、次の事項について審議し、議決する。

- (1) 競技会の開催及び運営に係る基本方針等に関すること。
- (2) 事業計画及び事業報告に関すること。
- (3) 予算及び決算に関すること。
- (4) 会則の制定及び改廃に関すること。

実行委員会会則・名簿

(5) 常任委員会に委任する事項に関すること。

(6) その他重要な事項に関すること。

5 総会は、委員の過半数の出席がなければ開催することはできない。ただし、総会に出席できない委員は、あらかじめ通知された事項について、代理人にその権限を委任し、又は書面により議決に加わることができる。

6 総会の議事は、出席委員（代理人にその権限を委任し、又は書面で議決に加わった者を含む。）の過半数をもって決し、可否同数のときは、議長の決するところによる。

7 会長は必要に応じて顧問又は参与に総会への出席を求めることができる。

(常任委員会)

第12条 常任委員会は、本会の会長、副会長及び常任委員をもって構成する。

2 委員長は、会長をもって充てる。

3 副委員長は、副会長のうちから会長が指名する。

4 副委員長は、委員長を補佐し、委員長に事故あるとき又は委員長が欠けたときは、その職務を代理する。

5 常任委員会は、必要に応じ委員長が招集する。

6 常任委員会の議長は、委員長がこれに当たる。

7 常任委員会は、次の事項について審議し、決定する。

(1) 総会から委任された事項に関すること。

(2) 総会を招集するいとまがない緊急な事項に関すること。

(3) 専門委員会の設置及び専門委員会への付託事項に関すること。

(4) その他委員長が必要と認める事項に関すること。

8 常任委員会は、前項第3号に規定する付託事項のうち、必要と認める事項については、専門委員会に委任することができる。

9 常任委員会は、前2項の規定により審議し、決定した事項を必要に応じて次の総会に報告するものとする。

10 前条第5項及び第6項の規定は、常任委員会について準用する。

(専門委員会)

第13条 専門委員会は、会長が委嘱した専門委員をもって構成する。

2 専門委員会は、常任委員会から付託された専門的事項について調査審議し、その結果を常任委員会に報告するものとする。

3 専門委員会は、常任委員会から委任された事項について審議決定し、その結果を必要に応じて常任委員会に報告する。

4 専門委員の任期は、第8条第1項及び第2項の規定を準用する。

5 前各項に規定するもののほか、専門委員会に関し必要な事項は、常任委員会に諮り、会長が別に定める。

第4章 専決処分

(専決処分)

第14条 会長は、総会及び常任委員会（以下本条において「総会等」という。）を招集するいとまがないと認めるとき又は総会等の権限に属する事項で軽易なものについては、これを専決処分することができる。

2 会長は、前項の規定により専決処分したときは、これを次の総会において報告し、その承認を得なければならない。

第5章 事務局

(事務局)

第15条 本会の事務を処理するため、事務局を置く。

2 事務局に関し必要な事項は、会長が別に定める。

第6章 会計

(経費)

第16条 本会の経費は、交付金及びその他の収入をもって充てる。

(事業計画及び予算)

第17条 本会の事業計画及び予算については、総会の議決を得なければならない。

(事業報告及び決算)

第18条 本会の事業報告及び決算については、監事の監査を経て、総会の承認を得なければならない。

(会計年度)

第19条 本会の会計年度は、毎年4月1日に始まり、翌年3月31日までとする。

第7章 解散

(解散)

第20条 本会は、第2条の目的が達成されたときに解散する。

(残余財産の帰属)

第21条 本会が解散したときに有する残余財産は、大田原市に帰属するものとする。

第8章 補則

(委任)

第22条 この会則に定めるもののほか、本会の運営に関し必要な事項は、会長が別に定める。

附 則

1 この会則は、平成30年7月23日から施行する。

2 本会の設立当初の会計年度は、第19条の規定にかかわらず、施行の日から平成31年3月31日までとし、その経費は大田原市一般会計予算で処理するものとし、当該会計年度に限り、第16条から第18条までの規定は適用しない。

附 則

この会則は、令和元年8月22日から施行する。

◆実行委員会名簿(常任委員含む)

令和4年10月1日現在

役職	機関・団体名	団体等役職	氏名
会長	大田原市	市長	相馬 憲一
副会長	大田原市議会	議長	君島 孝明
副会長	NPO法人大田原市スポーツ協会	会長	岡本 允久
副会長	大田原商工会議所	会頭	玉木 茂
副会長	大田原市観光協会	会長	吉岡 博美
副会長	大田原市	副市長	高橋 一成
副会長	大田原市教育委員会	教育長	篠山 充
常任委員	大田原市議会	副議長	大豆生田 春美
常任委員	大田原市議会総務常任委員会	委員長	櫻井 潤一郎
常任委員	大田原市議会民生文教常任委員会	委員長	高瀬 重嗣
常任委員	大田原市議会建設産業常任委員会	委員長	中川 雅之
常任委員	大田原市議会議会運営委員会	委員長	菊池 久光
常任委員	大田原市スポーツ推進委員会	会長	関谷 忍
常任委員	NPO法人AS栃木	理事長	津守 直人
常任委員	大田原ジョイフルスポーツクラブ	理事長	菊池 貴章
常任委員	栃木県相撲連盟	理事長	益子 邦浩
常任委員	栃木県バドミントン協会	会長	森田 昇
常任委員	栃木県ソフトボール協会	理事長	阿久津 静
常任委員	大田原市相撲連盟	会長	大沼 健司
常任委員	大田原市バドミントン協会	会長	刑部 節世
常任委員	大田原市ソフトボール協会	会長	大島 英世
常任委員	大田原市小中学校校長会	会長	仲西 伸人
常任委員	大田原市教育会	会長	阿部 将宏
常任委員	栃木県立大田原高等学校	校長	植木 淳博
常任委員	栃木県立大田原女子高等学校	校長	丸茂 博
常任委員	栃木県立黒羽高等学校	校長	半田 好男
常任委員	(一社)栃木県バス協会	理事	広瀬 康雄
常任委員	大田原市旅館組合	組合長	槐 秀夫
常任委員	大田原地区医師会	会長	車田 宏之
常任委員	大田原市区長連絡協議会	副会長	平久江 徳昭
常任委員	大田原市自治公民館連絡協議会	会長	金澤 裕司
常任委員	(福)大田原市社会福祉協議会	事務局長	櫻岡 賢治
常任委員	大田原市老人クラブ連合会	会長	植木 重治
常任委員	大田原市PTA協議会	会長	加藤 健次
常任委員	大田原市文化協会連絡協議会	会長	田中 和夫
常任委員	大田原市女性団体連絡協議会	会長	伊藤 都
常任委員	大田原市ボランティア連絡協議会	会長	小西 久美子
常任委員	大田原市身体障害者福祉会	会長	前田 則隆
常任委員	大田原市総合政策部	部長	斎藤 達朗
常任委員	大田原市経営管理部	部長	益子 和弘
常任委員	大田原市保健福祉部	部長	益子 敦子
常任委員	大田原市市民生活部	部長	松浦 正男
常任委員	大田原市市民生活部湯津上支所	支所長	津久井 静男
常任委員	大田原市市民生活部黒羽支所	支所長	佐藤 文晃
常任委員	大田原市産業振興部	部長	藤田 友弘
常任委員	大田原市建設水道部	部長	齋藤 正広
常任委員	大田原市議会事務局	事務局長	渡邊 和栄
常任委員	大田原市監査委員事務局	事務局長	藤沼 誓子
常任委員	大田原市教育委員会教育部	部長	大森 忠夫
監事	大田原市監査委員	代表監査委員	三浦 宏
監事	大田原市	会計管理者	山下 恵美子
委員	NPO法人大田原市スポーツ協会	副会長	吉岡 博美
委員	NPO法人大田原市スポーツ協会	副会長	磯元 一郎
委員	NPO法人大田原市スポーツ協会	副会長	槐 一博
委員	NPO法人大田原市スポーツ協会	副会長	菊地 孝行
委員	大田原市スポーツ推進委員会	副会長	鈴木 正之
委員	大田原市スポーツ推進委員会	副会長	穴山 武久
委員	大田原市スポーツ推進委員会	副会長	大嶋 重明
委員	大田原市スポーツ推進委員会	副会長	岡野 繁雄

実行委員会会則・名簿

役職	機関・団体名	団体等役職	氏名
委員	栃木県スポーツチャンバラ協会	会長	原科直之
委員	栃木県ダンススポーツ連盟	会長	小野武伸
委員	大田原市幼稚園連合会	会長	黒野光泰
委員	大田原市私立保育園連絡会	会長	浅田野勝政
委員	湯津上商工会	会長	越沼哲士
委員	黒羽商工会	会長	園部賢一
委員	大田原市建設業協同組合	理事長	櫻岡増実
委員	那須野農業協同組合	代表理事組合長	伊藤順久
委員	(一社)那須野ヶ原青年会議所	理事長	大高久尚
委員	(株)足利銀行大田原支店	支店長	熊倉秀樹
委員	(株)栃木銀行大田原支店	支店長	駒場幸雄
委員	大田原信用金庫	理事本店営業部長	滝沢誠二
委員	野崎工業団地連絡協議会	会長	指出拓也
委員	野崎第二工業団地連絡協議会	会長	吉成秀樹
委員	関東自動車(株)那須塩原営業所	所長	大輪洪一
委員	東日本旅客鉄道(株)那須塩原駅	駅長	玄葉幸栄
委員	(一社)栃木県レンタカー協会	会長	青木重雄
委員	栃木県北地区タクシー協議会	副会長	君島孝明
委員	日本郵便(株)大田原郵便局	局長	吉高神秀行
委員	東日本電信電話(株)栃木支店	支店長	小林博文
委員	東京電力パワーグリッド(株)栃木北支社	支社長	由川潤治
委員	大田原市旅館組合	組合員	中川雅之
委員	(一社)栃木県旅行業協会	会員	加藤秀俊
委員	大田原料理組合	組合長	加藤英昭
委員	(公社)栃木県食品衛生協会大田原支部	支部長	田代誠一
委員	大田原市食生活改善推進員協議会	会長	唐橋洋子
委員	(株)大田原ツーリズム	代表取締役社長	藤井大介
委員	大田原市歯科医師会	会長	高根沢英二
委員	大田原薬剤師会	会長	寺戸靖
委員	大田原交通安全協会	会長	梁瀬吉平
委員	大田原市交通指導員連絡協議会	会長	薄井賢二
委員	那須地区消防組合大田原消防署	署長	小林義久
委員	大田原市消防団	団長	松本茂
委員	(一社)ガールスカウト栃木県連盟第23団	団委員長	橋本仁枝
委員	大田原市障がい児者等保護者会	会長	和久千夏子
顧問	栃木県議会	議員	池田忠
参与	大田原市教育委員会	委員	深澤道昭
参与	大田原市教育委員会	委員	川上聖子
参与	大田原市教育委員会	委員	小林朋子
参与	大田原市教育委員会	委員	森泉
参与	大田原市教育委員会	委員	渡邊英憲
参与	栃木県北環境森林事務所	所長	矢野幸一
参与	栃木県北健康福祉センター	健康福祉部参事兼所長	栗野哲実
参与	栃木県那須農業振興事務所	所長	澤田和美
参与	栃木県大田原土木事務所	参事兼所長	安西正夫
参与	栃木県教育委員会事務局那須教育事務所	所長	田崎建文
参与	栃木県大田原警察署	署長	大塚勝明
参与	学校法人国際医療福祉大学	学長	鈴木康裕
参与	学校法人TBC学院大田原校	校長	山口真利子
参与	(株)下野新聞社大田原総局	総局長	高山知昭
参与	日本放送協会宇都宮放送局大田原支局	記者	手塚豊
参与	(株)朝日新聞社大田原支局	支局長	小野智美
参与	(株)毎日新聞社宇都宮支局	記者	鴨田玲奈
参与	(株)読売新聞社大田原通信部	記者	石塚格
参与	(株)産経新聞社宇都宮支局	支局長	伊沢利幸
参与	(株)栃木放送	代表取締役社長	黒川淳
参与	(株)エフエム栃木	代表取締役社長	鈴木峰雄
参与	(株)とちぎテレビ	代表取締役社長	須藤揮一郎

専門委員会名簿

総務企画専門委員会

(令和4年3月14日現在)(順不同・敬称略)

役職	機関・団体名	団体等役職	氏名
委員長	総合政策部	部長	斎藤 達朗
副委員長	大田原商工会議所	事務局長	大野 正夫
副委員長	(福)大田原市社会福祉協議会	本所長兼地域福祉係第1係長	西海 敏恵
委員	NPO法人大田原市体育協会	副会長	菊地 孝行
委員	大田原市観光協会	副会長	佐藤 正勝
委員	湯津上商工会	理事	飯塚 和実
委員	黒羽商工会	青年部長	福島 賢
委員	那須野農業協同組合	総合企画部長	佐藤 知加良
委員	大田原市小中学校長会	会長	福田 保夫
委員	大田原市教育会	会長	國井 英之
委員	大田原市区長連絡協議会	副会長	佐藤 富夫
委員	大田原市自治公民館連絡協議会	副会長	郡司 彰
委員	大田原市PTA協議会	副会長	藤田 謙治
委員	大田原市文化協会連絡協議会	副会長	田中和 夫
委員	大田原市女性団体連絡協議会	会長	伊藤 都
委員	大田原市ボランティア連絡協議会	会長	小西 久美子
委員	学校法人国際医療福祉大学	総務・広報部長	村雲 克典
委員	栃木県県北健康福祉センター(生活衛生課)	地域保健部長補佐兼生活衛生課長	石綱 祐美子
委員	総合政策部政策推進課	課長	磯 雅史
委員	総合政策部総務課	課長	渡邊 和栄
委員	総合政策部情報政策課	課長	松本 通尚
委員	財務部財政課	課長	益子 和弘
委員	保健福祉部福祉課	課長	安在 保男
委員	産業振興部農政課	課長	高林 晋
委員	産業振興部商工観光課	課長	君島 敬
委員	教育部学校教育課	課長	明澤 伸宏
委員	教育部文化振興課	課長	長 竜也
委員	教育部スポーツ振興課	課長	熊田 明美

競技式典専門委員会

(令和4年3月14日現在)(順不同・敬称略)

役職	機関・団体名	団体等役職	氏名
委員長	教育部	部長	大森 忠夫
副委員長	NPO法人大田原市体育協会	副会長	菊地 孝行
副委員長	大田原市スポーツ推進委員会	会長	関谷 忍
委員	栃木県相撲連盟	強化部長	三田 尚紀
委員	栃木県バドミントン協会	理事長	館野 政男
委員	栃木県ソフトボール協会	事務局次長	後藤 一也
委員	大田原市相撲連盟	事務局長	安彦 秀樹
委員	大田原市バドミントン協会	理事長	井伊 博亮
委員	大田原市ソフトボール協会	事務局長	新江 俊弘
委員	那須地区学校体育連盟	会長	佐野 英男
委員	栃木県高等学校体育連盟北部支部	黒磯南高等学校	杉森 庄一
委員	総合政策部情報政策課	課長	松本 通尚
委員	保健福祉部高齢者幸福課	課長	吉成 均
委員	産業振興部商工観光課	課長	君島 敬
委員	建設水道部都市計画課	課長	塚原 三郎
委員	議会事務局議事課	課長	長谷川 淳
委員	教育部教育総務課	課長	高野 浩行
委員	教育部生涯学習課	課長	津久井 静男
委員	教育部スポーツ振興課	課長	熊田 明美

専門委員会名簿

宿泊衛生専門委員会

(令和4年3月14現在)(順不同・敬称略)

役職	機関・団体名	団体等役職	氏名
委員長	産業振興部	部長	磯 一彦
副委員長	大田原地区医師会	那須赤十字病院副院長	佐藤 隆
副委員長	大田原市観光協会	副会長	中川 雅之
委員	大田原地区歯科医師会	理事	原 淳
委員	栃木県薬剤師会大田原支部	支部長	寺戸 靖
委員	栃木県看護協会県北支部	支部長	井上文子
委員	大田原市旅館組合	組合員	槐 秀夫
委員	栃木県旅行業協会県北地区会	会員	加藤 秀俊
委員	大田原料理組合	組合長	加藤 英昭
委員	栃木県食品衛生協会大田原支部	理事	吉田 洋一
委員	大田原市食生活改善推進員協議会	会長	唐橋 洋子
委員	栃木県県北健康福祉センター(生活衛生課)	地域保健部長補佐兼生活衛生課長	石綱 祐美子
委員	栃木県県北健康福祉センター(健康対策課)	地域保健部長補佐兼健康対策課長	小川 淳子
委員	保健福祉部健康政策課	課長	齋藤 一美
委員	保健福祉部子ども幸福課	課長	益子 敦子
委員	市民生活部生活環境課	課長	小室 雄司
委員	産業振興部商工観光課	課長	君島 敬
委員	建設水道部上下水道課	課長	佐藤 敏明

輸送警備専門委員会

(令和4年3月14日現在)(順不同・敬称略)

役職	機関・団体名	団体等役職	氏名
委員長	建設水道部	部長	加藤 雅彦
副委員長	(一社)栃木県バス協会	理事	広瀬 康雄
副委員長	那須地区消防組合大田原消防署	副署長	鈴木 利雄
委員	関東自動車(株)那須塩原営業所	所長	大貫 正春
委員	東日本旅客鉄道(株)那須塩原駅	総括助役	八木沢 昌則
委員	(一社)栃木県レンタカー協会	会長	青木 重雄
委員	栃木県北タクシー協議会	副会長	君島 孝明
委員	大田原交通安全協会	会長	梁瀬 吉平
委員	大田原市交通指導員連絡協議会	会長	石井 和一
委員	大田原市消防団	副団長	荒井 智和
委員	栃木県警察大田原警察署(交通課)	課長	我妻 健太郎
委員	栃木県警察大田原警察署(警備課)	課長	鈴木 武人
委員	栃木県大田原土木事務所(管理課)	課長	菊地 利勝
委員	総合政策部危機管理課	課長	藤田 友弘
委員	市民生活部生活環境課	課長	小室 雄司
委員	産業振興部農林整備課	課長	松本 典之
委員	建設水道部道路課	課長	齋藤 勝芳
委員	教育部スポーツ振興課	課長	熊田 明美

事務局名簿

いちご一会とちぎ国体・とちぎ大会大田原市実行委員会事務局

令和元年度	事務局長	磯 一 彦			
	事務局次長	森 広 明			
	事務局員	大島 実 樹	菅 家 彰 人	鈴木 真 以 夫	
		平山 知 樹	北 條 秀 樹	中 川 富 夫	
令和2年度	事務局長	大島 実 樹			
	事務局次長	大森 広 明			
	事務局員	安部 広 伸 人	齋 藤 康 弘	平 山 豊	
		菅 家 彰 人	鈴木 真 以 夫	平 山 知 樹	
		北 條 秀 樹	唐 橋 文 久 吾	中 川 富 夫	
		原 享 史	宮 本 欣 吾		
令和3年度	事務局長	大島 実 樹			
	事務局次長	大森 広 明			
	事務局員	安部 広 伸 人	齋 藤 康 弘	平 山 豊	
		菅 家 彰 人	平 山 知 樹	平 清 水 理 沙	
		田 中 優 杜	北 條 秀 樹	唐 橋 文 久 吾	
		藤 沼 利 幸	原 享 史	宮 本 欣 吾	
令和4年度	事務局長	大島 実 樹			
	事務局次長	大森 広 明			
	事務局員	安部 広 伸 人	齋 藤 康 弘	平 山 豊	
		菅 家 彰 人	平 山 知 樹	平 森 唐 橋 文 久 吾	
		清水 理 沙	田 中 優 杜		
		川上 洋 一	藤 田 篤 彦		
		宮 本 欣 吾	粒 来 朋 恵		

大田原市大会報告書

令和5年2月発行

<編集・発行>

いちご一会とちぎ国体・とちぎ大会大田原市実行委員会

(事務局：大田原市教育委員会国体推進課)

〒324-8641 栃木県大田原市本町1丁目4番1号

TEL 0287-23-1111 (代表)

報告書の取扱いについて

この報告書に掲載されている記事、画像等の著作権は、いちご一会とちぎ国体・とちぎ大会大田原市実行委員会及び当該情報提供者にありますので、無断での使用はできません。